



Dimensiones (mm)

Ancho: Ø118
Altura: 10

Perforación de techo

Diámetro: Ø105.

Código

BALED6W-3K-NW

Descripción

Luminaria tipo panel redonda, diseñada para módulo de LED. Empotrada al techo por medio de ganchos de fijación.



Materiales y acabado

Aro en aluminio inyectado con acabado en pintura poliéster electrostática en polvo. Ganchos de fijación en hierro galvanizado.

Color

Blanco.

Características técnicas

LED	 117°	 30,000h	IP 20
PF 0,62	°C -20-40	V 85-265	Hz 50/60

Fuente de luz

Módulo de LED.

Potencia Nominal	CRI	K	Lm / W	Lm de Salida
6W	70	3000	64	374

Características de fuente de luz

- Color temperatura disponible 3000K (cálido).
- Potencia de Salida: 5,8W.

Light efficiency:



Light quality:



Color temperature:



Output: 374 lm

Peak: 123 cd

Power: 5,8 W

PF: 0,62



Product name:
E0634-BALED6W-3K-NW

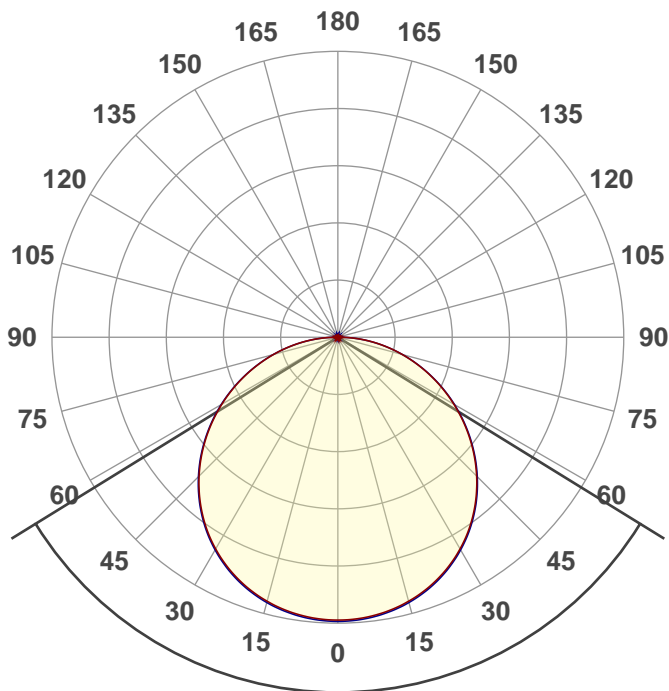

Beam angle **116,6°**



CIE 1931
x: 0,451
y: 0,409

THD Values:

Voltage: 2,57%

Current: 107,76%

Spectra

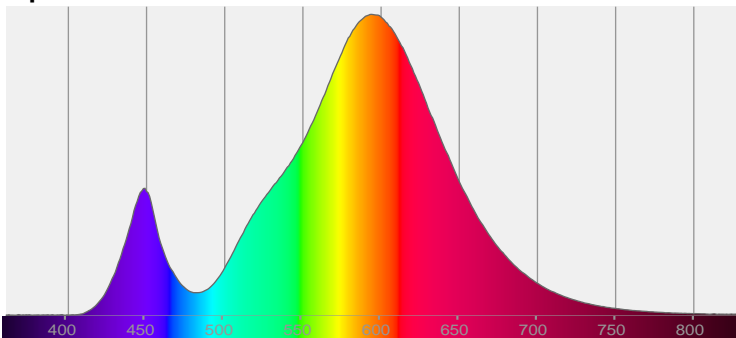

Power

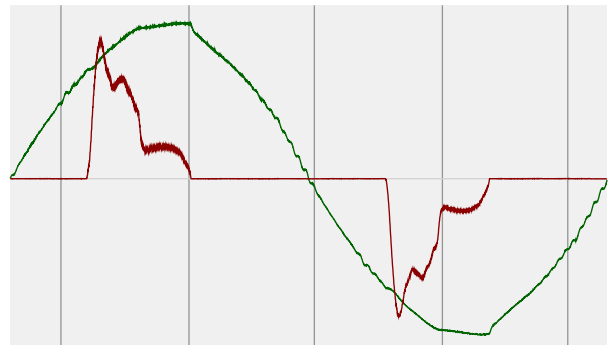

Voltage: 115 V
Current: 0,082 A
Frequency: 60 Hz

ISO Diagrams

ISO lux diagram

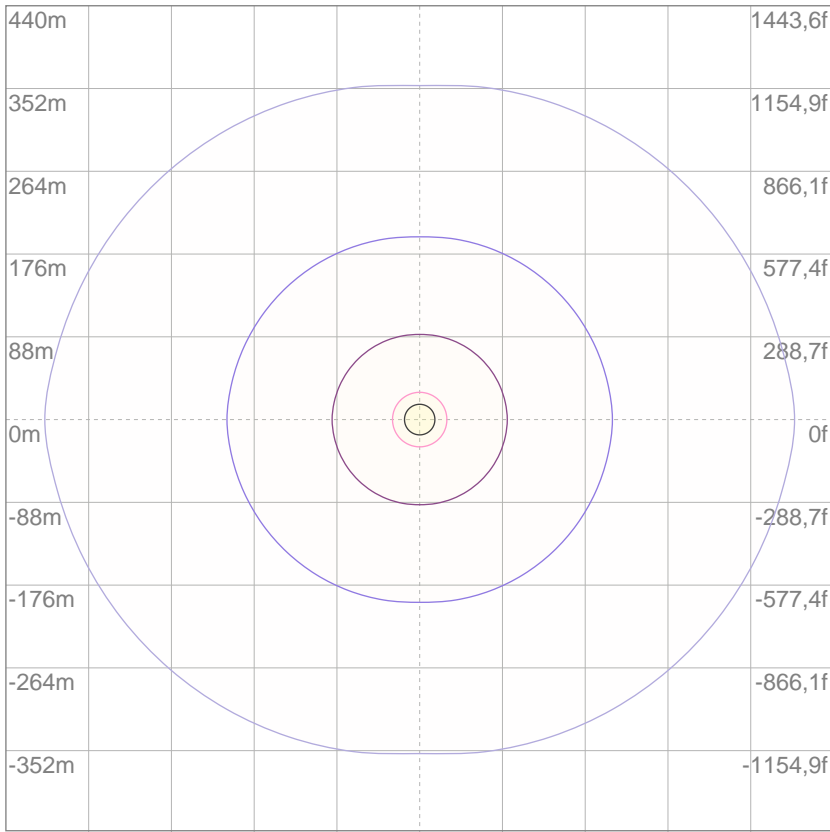

3%	36,8m lx
5%	61,3m lx
10%	0,123 lx
30%	0,368 lx
50%	0,613 lx

Conditions:
 Number of c-planes: 4
 Lux at center: 1,23 lx

Lux distribution on a surface when lamp is mounted at 10 meters from the surface.

Mounting height: 10 meters (33 f)

Color details

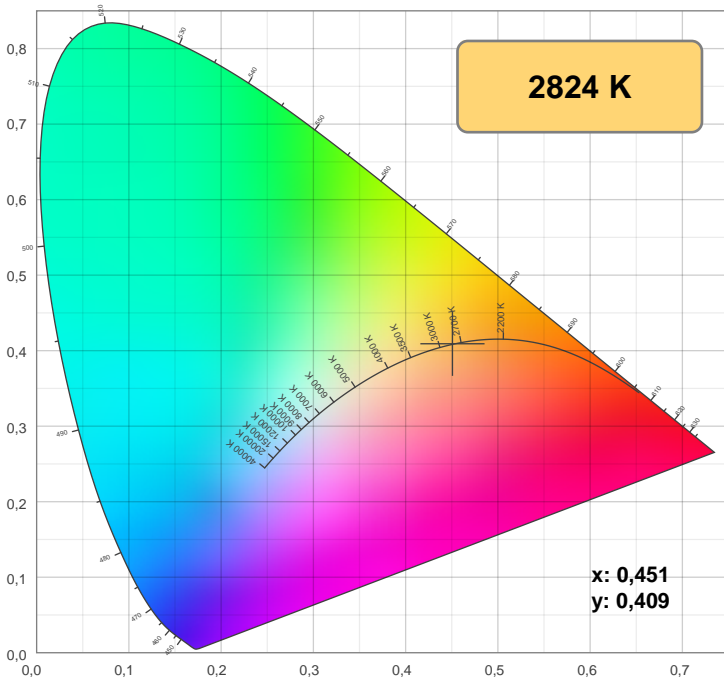

CIE 1931

CRI: 69,0 (R1-R8)

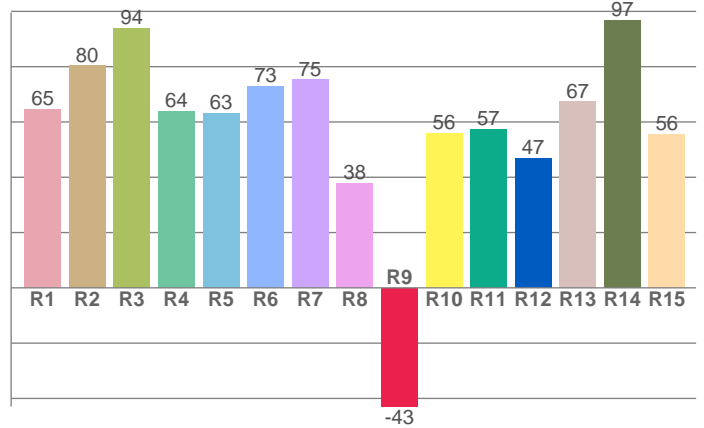

CRI R values, only R1-R8 are used to calculate final CRI value

R1	R2	R3	R4	R5	R6	R7	R8	R9	R10	R11	R12	R13	R14	R15
64,5	80,4	94,0	63,8	63,1	72,8	75,2	37,9	-42,9	55,8	57,5	46,8	67,3	96,8	55,6

Color parameters

Color temperature	Color rendering index	Red component	Color fidelity	Color gamut	Color quality scale	Color coordinate cie 1931	Color coordinate cie 1931	Color coordinate	Color coordinate	Color deviation from black body
CCT	CRI	CRI R9	TM30 Rf	TM30 Rg	CQS	x	y	u	v	Δuv
2824 K	69,0	-42,9	72,4	93,5	68,9	0,451	0,409	0,257	0,350	0,0003

TM-30 details

Rf 72,4
Fidelity index Rf

Rg 93,5
Gamut index Rg

Hue Bin	R _f	Shifts (%)	
		Chroma	Hue
1	68	-18%	-3%
2	66	-15%	13%
3	57	-5%	23%
4	73	7%	18%
5	82	12%	9%
6	83	9%	-7%
7	71	0%	-19%
8	80	-9%	-9%
9	77	-14%	-1%
10	70	-14%	13%
11	66	-8%	23%
12	75	7%	13%
13	84	10%	-3%
14	75	10%	-17%
15	71	0%	-18%
16	70	-12%	-21%

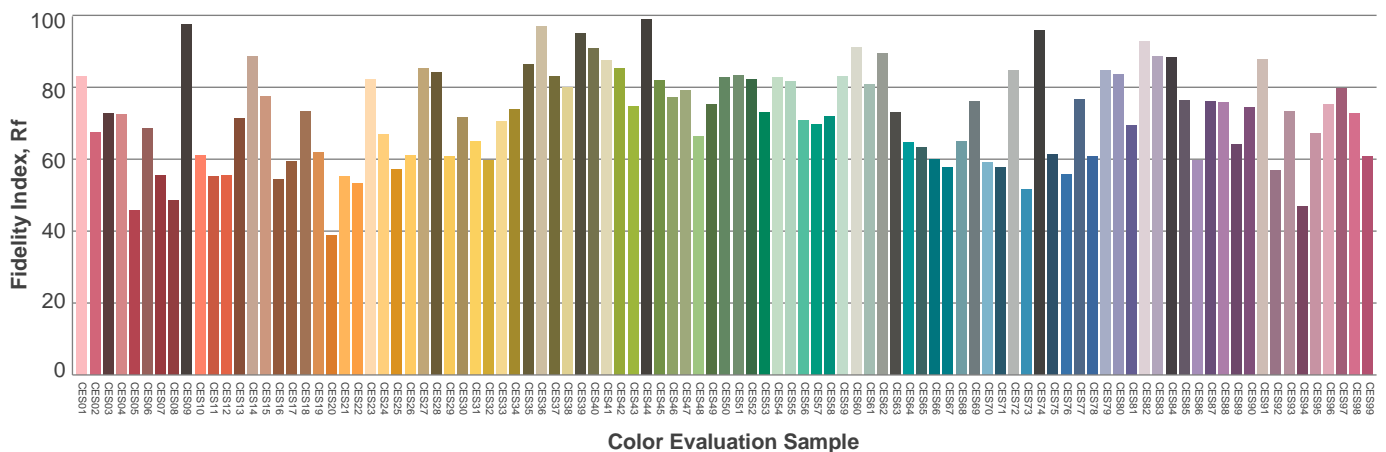
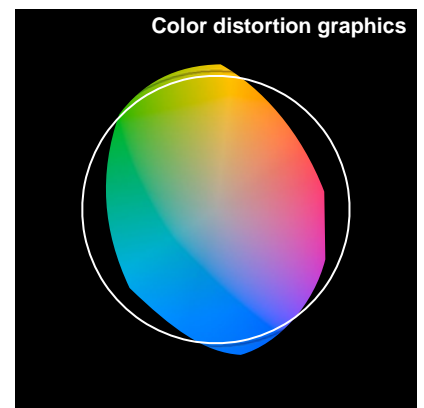
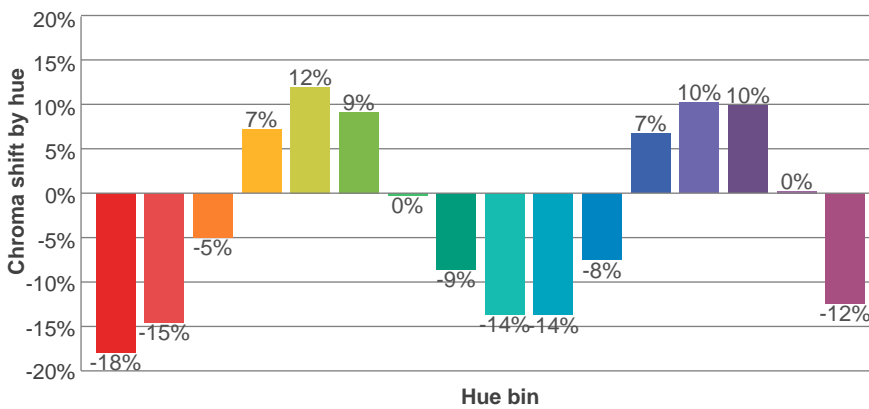
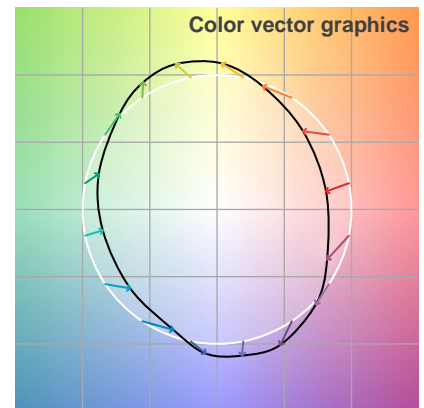
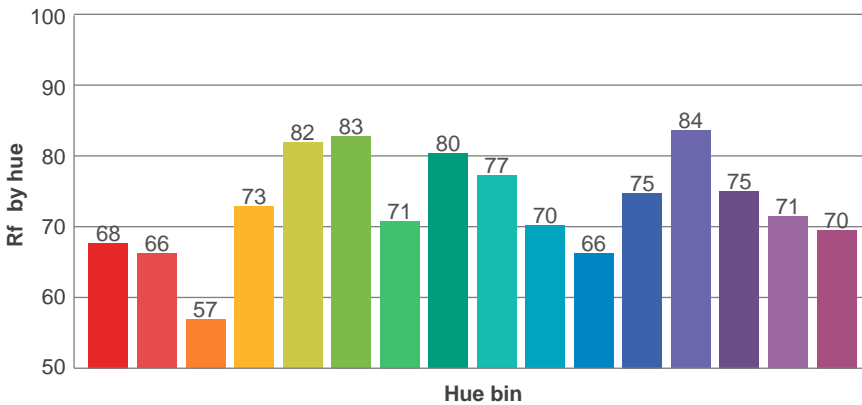
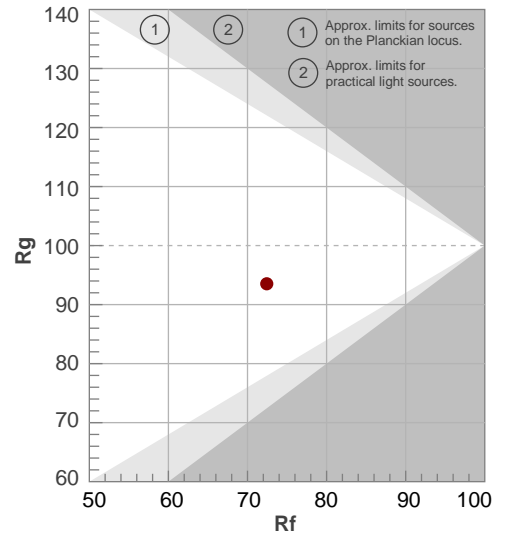

Beam details

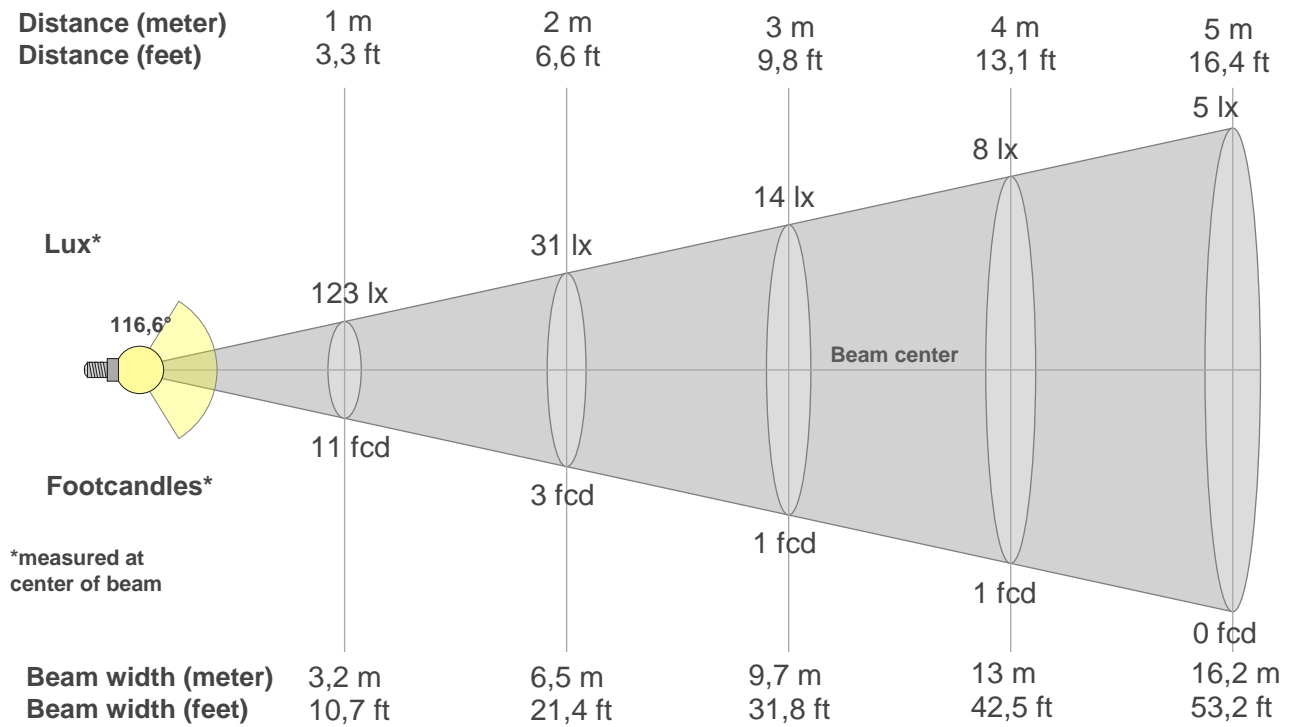

Beam intensities from 1-20m

{BEAM_INT_TABLE_START}

m	m	m	m	m	m	m	m	m	m	m	m	m	m	m	m	m	m	m	m
ft	ft	ft	ft	ft	ft	ft	ft	ft	ft	ft	ft	ft	ft	ft	ft	ft	ft	ft	ft
lx	lx	lx	lx	lx	lx	lx	lx	lx	lx	lx	lx	lx	lx	lx	lx	lx	lx	lx	lx
fcd	fcd	fcd	fcd	fcd	fcd	fcd	fcd	fcd	fcd	fcd	fcd	fcd	fcd	fcd	fcd	fcd	fcd	fcd	fcd

Intensities in 0° c-plane

0°	5°	10°	15°	20°	25°	30°	35°	40°	45°	50°	55°	60°	65°	70°	75°	80°	85°	90°	95°
123	122	120	118	115	111	106	100	93	85	76	67	58	48	39	29	19	10	1	0
100%	99%	98%	96%	94%	90%	86%	81%	76%	69%	62%	55%	47%	39%	31%	24%	16%	8%	1%	0%

Intensities in 90° c-plane

0°	5°	10°	15°	20°	25°	30°	35°	40°	45°	50°	55°	60°	65°	70°	75°	80°	85°	90°	95°
123	122	121	119	115	111	106	100	93	85	77	68	58	49	39	29	19	10	1	0
100%	100%	99%	97%	94%	91%	87%	82%	76%	70%	63%	55%	48%	40%	32%	24%	16%	8%	1%	0%

Intensities in 180° c-plane

0°	5°	10°	15°	20°	25°	30°	35°	40°	45°	50°	55°	60°	65°	70°	75°	80°	85°	90°	95°
123	122	120	118	115	111	106	100	93	85	76	67	58	48	39	29	19	10	1	0
100%	99%	98%	96%	94%	90%	86%	81%	76%	69%	62%	55%	47%	39%	31%	24%	16%	8%	1%	0%

Intensities in 270° c-plane

0°	5°	10°	15°	20°	25°	30°	35°	40°	45°	50°	55°	60°	65°	70°	75°	80°	85°	90°	95°
123	122	121	119	115	111	106	100	93	85	77	68	58	49	39	29	19	10	1	0
100%	100%	99%	97%	94%	91%	87%	82%	76%	70%	63%	55%	48%	40%	32%	24%	16%	8%	1%	0%

Beam angle 50%	Field angle 10%	Cutoff angle 2,5%	Intensity ratio in 120° cone	Intensity ratio in 90° cone
116,6°	167,6°	177,6°	76,1%	51,2%

UGR

Glare Evaluation According to UGR

p Ceiling	70	70	50	50	30	70	70	50	50	30	
p Walls	50	30	50	30	30	50	30	50	30	30	
p Floor	20	20	20	20	20	20	20	20	20	20	
Room size X Y	Viewing direction at right angles to lamp axis					Viewing direction parallel to lamp axis					
2H	2H	23,6	24,8	23,8	25,2	25,4	23,6	24,9	23,9	25,2	25,4
	3H	25,2	26,5	25,6	26,8	27,0	25,3	26,6	25,7	26,8	27,1
	4H	26,0	27,3	26,4	27,5	27,8	26,0	27,3	26,4	27,6	27,8
	6H	26,7	27,8	27,0	28,1	28,5	26,7	27,8	27,1	28,1	28,5
	8H	27,0	28,0	27,3	28,3	28,8	27,0	28,0	27,3	28,3	28,8
4H	12H	27,2	28,2	27,5	28,5	29,0	27,2	28,2	27,5	28,5	29,0
	2H	24,2	25,5	24,7	25,8	26,0	24,3	25,5	24,7	25,8	26,1
	3H	26,2	27,3	26,6	27,6	28,1	26,2	27,3	26,6	27,6	28,1
	4H	27,1	28,0	27,5	28,4	29,0	27,1	28,0	27,5	28,4	29,0
	6H	27,9	28,8	28,4	29,1	29,5	27,9	28,8	28,4	29,1	29,5
8H	8H	28,2	29,0	28,7	29,4	29,8	28,2	29,0	28,7	29,4	29,8
	12H	28,4	29,1	28,9	29,6	30,0	28,4	29,1	28,9	29,5	30,0
	4H	27,4	28,3	27,9	28,6	29,0	27,4	28,3	28,0	28,7	29,0
	6H	28,4	29,1	28,9	29,5	30,1	28,4	29,1	28,9	29,5	30,1
	8H	28,9	29,4	29,4	30,0	30,6	28,9	29,4	29,4	30,0	30,6
12H	12H	29,3	29,7	29,8	30,2	30,9	29,2	29,7	29,8	30,2	30,8
	4H	27,5	28,2	28,0	28,6	29,1	27,5	28,2	28,0	28,6	29,1
	6H	28,5	29,1	29,1	29,6	30,3	28,5	29,1	29,1	29,6	30,3
8H	29,0	29,5	29,6	30,0	30,6	29,0	29,5	29,6	30,0	30,6	
Variation of the observer position for the luminaire distance S											
S = 1.0H	0,1 / -0,1					0,1 / -0,1					
S = 1.5H	0,1 / -0,2					0,1 / -0,2					
S = 2.0H	0,3 / -0,3					0,3 / -0,3					
Standard table	n/a					n/a					
Correction summand	n/a					n/a					
Corrected glare indices referring to 374 lm total luminous flux											

Light planning

Coefficients of Utilization

Ceiling reflectance	80				70				50			30			10			0			
Wall reflectance	70	50	30	10	70	50	30	10	50	30	10	50	30	10	50	30	10	0			
Floor reflectance	20	20	20	20	20	20	20	20	20	20	20	20	20	20	20	20	20	20	20	20	0
RCR	(RCR: Room Cavity Ratio)																				
	Room Values are expressed as percentage of Lumens delivered to the task surface																				
0	119	119	119	119	116	116	116	116	111	111	111	106	106	106	102	102	102	100			
1	108	103	98	94	105	101	96	93	96	93	90	92	90	87	89	86	84	82			
2	98	89	82	76	95	87	81	75	84	78	73	80	76	72	77	73	70	68			
3	89	78	69	63	86	76	68	62	73	67	61	71	65	60	68	63	59	57			
4	81	69	60	53	79	68	59	52	65	58	52	63	56	51	60	55	50	48			
5	75	61	52	45	72	60	52	45	58	50	45	56	49	44	54	48	44	41			
6	69	55	46	39	67	54	46	39	52	45	39	51	44	39	49	43	38	36			
7	64	50	41	35	62	49	41	35	48	40	34	46	39	34	45	39	34	32			
8	59	46	37	31	58	45	37	31	43	36	31	42	35	30	41	35	30	28			
9	55	42	33	28	54	41	33	28	40	33	28	39	32	27	38	32	27	25			
10	52	39	30	25	51	38	30	25	37	30	25	36	29	25	35	29	25	23			

LAMPS (number of lamps)

Luminaire budgetary diagram

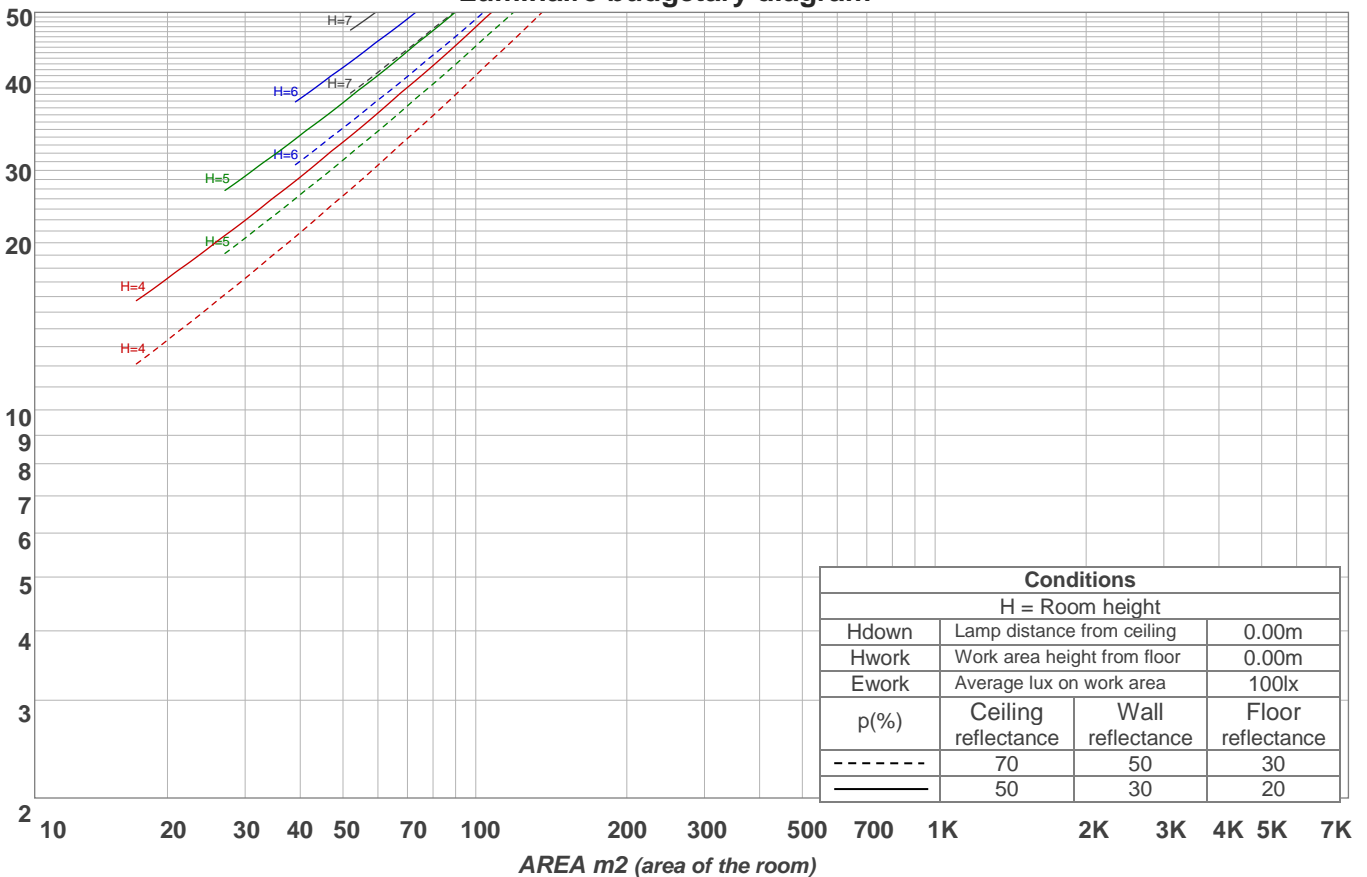

Zonal Lumen Summary

0°-10°	10°-20°	20°-30°	30°-40°	40°-50°	50°-60°	60°-70°	70°-80°	80°-90°
11,6 lm	33,4 lm	51,2 lm	62,4 lm	65,6 lm	60,3 lm	47,9 lm	30,5 lm	10,9 lm
90°-100°	100°-110°	110°-120°	120°-130°	130°-140°	140°-150°	150°-160°	160°-170°	170°-180°
0,076 lm	0,031 lm	0,028 lm	0,064 lm	0,022 lm	0,016 lm	0,011 lm	0,006 lm	0,002 lm

Stabilization

Warmup curve

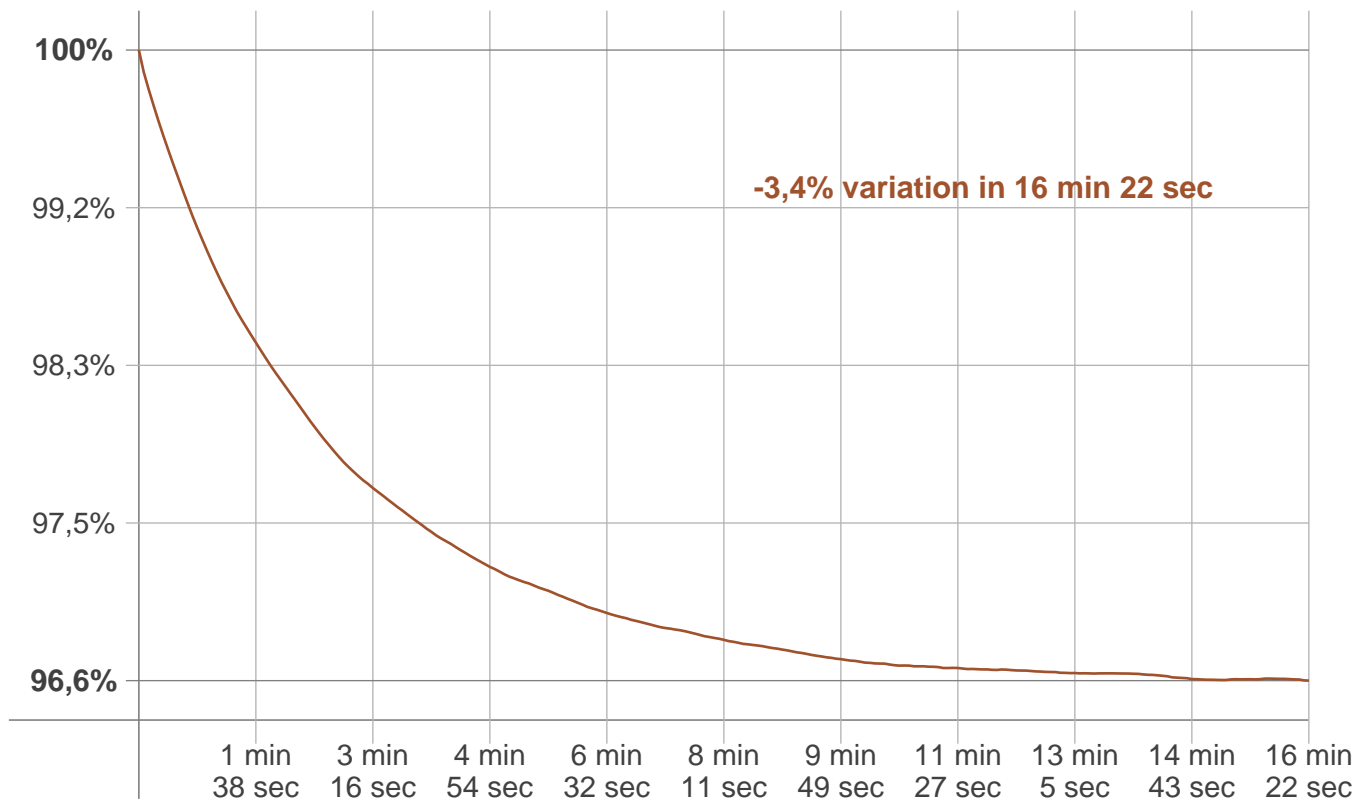

Warmup result

Warmup time:	16 min 22 sec
Warmup variation	-3,4%

Warmup conditions

Stable period:	15 min
Stable change max:	2,0%
Minimum time:	15 min

Color temperature change

CCT start	CCT change	CCT end
2809 K	+15 K	2824 K

Output change

Output start	Output change	Output end
386 lm	-11 lm	374 lm



**Manual de funcionamiento luminarias de la familia BALED
(Panel LED)**

Equipo Distecsa

Objetivo: Dar a conocer las características y condiciones de funcionamiento y operación del producto con referencia BALED (Panel LED de incrustar o sobreponer)



Antecedentes del producto: Este producto es comercializado por Distecsa en su gama económica. Cuenta con 3 años de garantía, 25.000 horas de vida útil y tiene una restricción de no más de 12 horas de funcionamiento al día. Este producto está pensado para uso residencial y su driver es un dispositivo electrónico sencillo sin protección contra sobrevoltajes.

Resumen Características Técnicas

Característica	Descripción
Garantía (Años)	3 años
Vida Útil (horas)	25.000 horas
Cantidad de suicheos	25.000 Suicheos
Apto para uso con sensor	No*
Horas de operación x día	12 horas
Apto para instalación con redes provisionales	No**

**Las luminarias BALED no son aptas para uso con sensor. Los sensores tradicionales pueden emitir picos de corriente durante la conmutación por esta razón se recomienda utilizar sensores con tecnología de cruce por 0. Además, el sensor puede generar un suicheo excesivo que puede depreciar rápidamente la vida útil del producto.*

***Los componentes electrónicos de estas luminarias son altamente sensibles a las variaciones en las condiciones eléctricas. Las redes provisionales de obra son redes altamente inestables que pueden afectar el correcto funcionamiento de las luminarias y deteriorar la expectativa de vida del producto.*

Recomendaciones de uso:

1. Tener en cuenta que la instalación de estos dispositivos bajo redes provisionales afecta la vida útil de los equipos y es causal de pérdida de garantía. Todos los equipos usados en obras como pulidoras, taladros y otros equipos afectan directamente la vida útil del producto.
2. Esta luminaria también puede verse afectada por los constantes encendidos y apagados generados por equipos como sensores. Al someter estas luminarias a constantes encendidos y apagados durante cortos periodos de tiempo, se disminuye la vida útil de la luminaria pues se genera un consumo mas acelerado de sus ciclos de suicheo.
3. En caso de utilizarse sensores se recomienda una programación de tiempo de apagado superior a los 4 min y utilizar sensores con tecnología "ZERO CROSSING" o sistema de conmutación cruce por cero. Esta tecnología se explica en las imágenes a continuación:

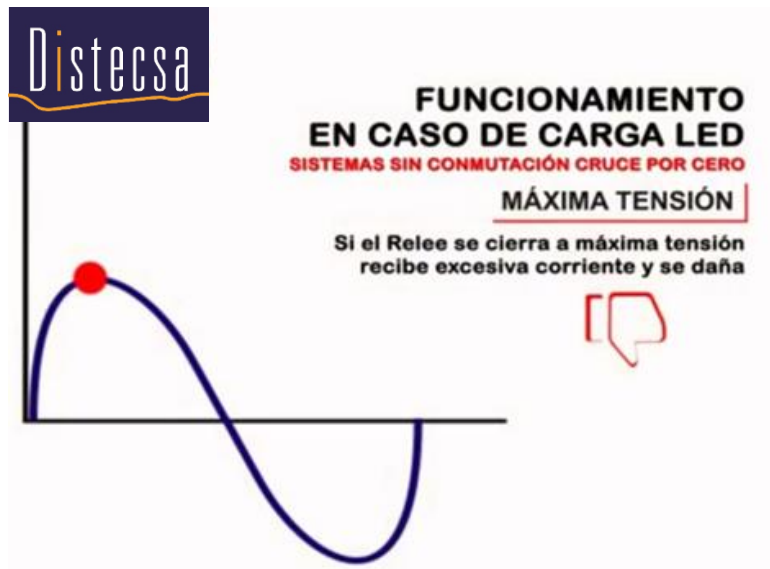

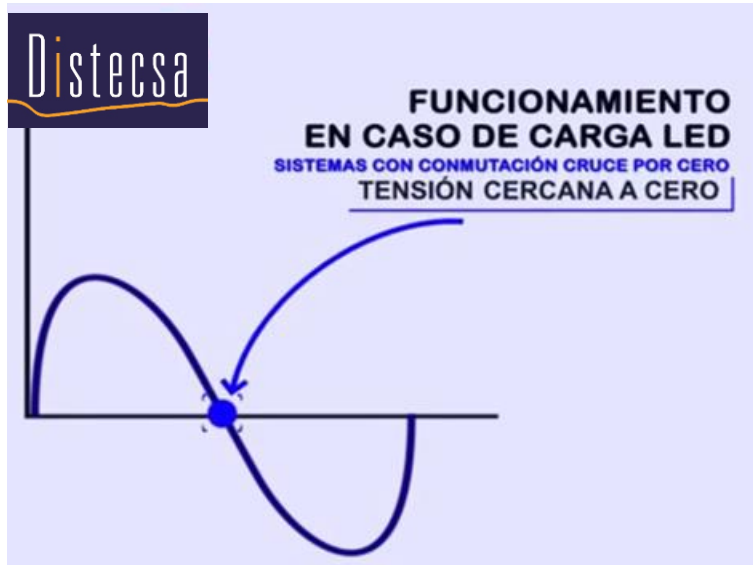

4. Se recomienda que esta luminaria trabaje entre 8 y 12 horas al día por recomendación de su fabricante. Con estos horarios de operación se garantiza que el sobrecalentamiento de los componentes electrónicos no pase su máximo permitido.
5. En caso de no poder cumplir con las recomendaciones antes mencionadas, Distecsa recomienda utilizar luminarias de una gama media o alta. Estas luminarias poseen drivers con un mejor grupo de componentes electrónicos que permiten mitigar las diferentes causas por las cuales se pueden presentar la falla del producto.

Conclusiones:

Limitaciones de Uso y Garantía:

El producto BALED de Distecsa presenta limitaciones claras en cuanto a su uso, con una restricción de no más de 12 horas de funcionamiento al día. Es esencial destacar que la instalación en redes provisionales o entornos de construcción puede afectar la vida útil y anular la garantía. Se aconseja a los usuarios tener precaución al utilizar este producto en situaciones que puedan comprometer su rendimiento y durabilidad.

Impacto de Equipos Externos:

La luminaria BALED es sensible a los equipos utilizados en obras, como pulidoras y taladros, que pueden afectar negativamente su vida útil. Esta información destaca la importancia de considerar el entorno operativo y las herramientas utilizadas,

proporcionando a los usuarios una comprensión clara de los factores que podrían influir en el rendimiento del producto.

Manejo de Sensores:

La luminaria puede sufrir consecuencias negativas debido a los constantes encendidos y apagados generados por sensores. Las recomendaciones de programación de tiempo de apagado superior a 10 minutos y el uso de sensores con tecnología "ZERO CROSSING" ofrecen soluciones prácticas para optimizar el rendimiento y prolongar la vida útil de la luminaria en entornos donde se requieren sensores.

Horarios de Operación Óptimos:

La sugerencia de un horario de operación entre 8 y 12 horas al día es fundamental para prevenir el sobrecalentamiento de los componentes electrónicos. Esta recomendación brinda a los usuarios una guía clara sobre cómo maximizar el rendimiento de la luminaria y evitar posibles fallos relacionados con el exceso de tiempo de funcionamiento.

Alternativas Recomendadas:

En situaciones donde no sea posible cumplir con las recomendaciones mencionadas, Distecsa sugiere considerar luminarias de una gama media o alta. Estas alternativas poseen drivers con mejores componentes electrónicos, lo que puede ayudar a mitigar posibles problemas que podrían surgir debido a condiciones adversas de uso.

En resumen, el informe destaca las condiciones ideales de funcionamiento, las limitaciones específicas y las recomendaciones para optimizar el rendimiento y la durabilidad del producto BALED de Distecsa, proporcionando a los usuarios una guía clara para un uso efectivo y libre de problemas.