

Luminaria para exterior

Código: CESIO-50W-3K-CCT

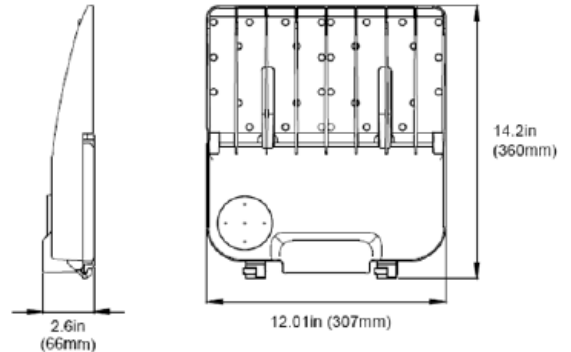

Dimensiones (mm)

Largo: 360 mm.
Ancho: 307 mm.
Alto: 66 mm.
Peso luminaria: 4 kg.

Dimensiones de empaque

Largo: 590 mm.
Ancho: 355 mm.
Alto: 130 mm.
Unidad de empaque: 1 unidad por caja.

50W	5 AÑOS GARANTIA
6997 Lm	IP66
142°	50.000

Descripción técnica

Luminaria diseñada para uso exterior, con módulos de LED integrados. Compuesta por óptico tipo lente el cual genere una apertura adecuada para la aplicación de la luminaria.

Tipo de montaje

Montaje para poste o muro, mediante accesorios correspondientes. Se venden de manera independiente.

Materiales y acabado

Cuerpo y disipador en aluminio inyectado. Sujetador fabricado en lamina de hierro. Todas las piezas con acabado en pintura poliéster electrostática en polvo. .

Colores disponibles



Negro
 Para solicitar un color diferente contactarse con la empresa.

Nota: Debido a continua investigación, nos reservamos el derecho de cambiar especificaciones sin previa notificación.

Luminaria para exterior

Código: CESIO-50W-3K-CCT

Características técnicas

Fuente lumínica <i>Light technology</i>	LED
Grado de protección IP <i>IP rate</i>	66
Grado de protección IK <i>IK rate</i>	08
Ángulo de apertura <i>Beam angle</i>	142°
Temperatura de operación (°C) <i>Operation Temperature</i>	-40-122 °C
Vida útil (Horas) <i>Life</i>	50,000
Voltaje de operación (V) <i>Voltage</i>	100-277V
Factor de potencia (PF) <i>Power Factor</i>	0,99
Distorsión armónica total (THD) <i>Total Harmonic Distortion</i>	<20%
Tipo de control <i>Dimming Control</i>	<input type="checkbox"/> Fase <input checked="" type="checkbox"/> On / Off <input checked="" type="checkbox"/> 0-10V <input type="checkbox"/> DALI
Potencia (W) <i>Power</i>	49,6 W
Lúmenes de salida (Lm) <i>Luminaire Output</i>	6997 Lm
Eficacia (Lm/W) <i>Luminaire Efficiency</i>	141 Lm/W
Color de temperatura (K) <i>Colour temperature</i>	3,000K
Índice de reproducción cromática (IRC) <i>Color Rendering Index (CRI)</i>	>80

Nota: Los lúmenes y la potencia tienen una tolerancia $\pm 10\%$.

Código: CESIO-50W-3K-CCT

Manual de Instalación

Se debe tener en cuenta la alimentación de la luminaria, para ubicarla.

Instalación en poste

1. Instalar la luminaria CESIO al accesorio, por medio de las perforaciones que se encuentran en la parte trasera de la luminaria.
2. Verificar que no exista movimiento alguno entre las piezas. Se debe asegurar el ángulo rotativo del accesorio, antes de instalarla en el poste.
3. Insertar el accesorio en el poste y asegurar con tornillos. Ajustar y alinear completamente los tornillos al brazo.

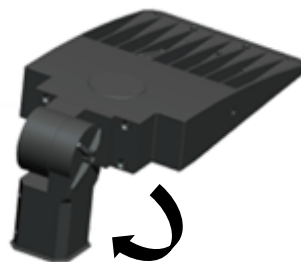

Instalación en muro o techo

1. Realice las perforaciones del sujetador en el muro o piso a ubicar la luminaria. Tener en cuenta la posición de la alimentación.
2. Instalar la CESIO al accesorio por medio de las perforaciones que se encuentran en la parte trasera de la luminaria.
3. Una vez realizadas las perforaciones en la llosa instalar el chazo, agregándole pega sisa expansiva, seguir indicaciones del fabricante de la pega y asegurar el accesorio.
4. Determinar el ángulo en el cual se necesita la luminaria y bloquear los tornillos ubicados en los laterales de la luminaria.



Nota: Distecsa garantiza el buen y correcto funcionamiento del sistema eléctrico antes de ser instalado, algún retroceso o falla en el sistema corre por parte del personal de instalación.

Mantenimiento de luminaria

Es esencial llevar a cabo periódicamente inspecciones y mantenimiento a las luminarias instaladas, ya que estas reciben influencia de las condiciones de operación y del medio donde se ubican.

1. Mantenimiento correctivo

El mantenimiento correctivo de las luminarias consiste en localizar, reparar y adecuar las instalaciones para que funcionen el máximo número de horas posible, con el desempeño para el que fueron diseñadas.

Las actividades que componen el mantenimiento correctivo son:

- Localización y reparación de averías
- Adecuación de instalaciones

Para la ejecución del mantenimiento correctivo es importante tener en cuenta los siguientes aspectos:

- Si se genera algún inconveniente en la regleta LED por favor comunicarse con la empresa.
- Revisar el encendido, apagado y el correcto funcionamiento de la luminaria.
- Limpiar las regletas LED y el conjunto óptico de las luminarias con aire comprimido. Para manipular la luminaria se recomienda utilizar guantes quirúrgicos.

2. Mantenimiento preventivo

Dentro de las técnicas de diagnóstico se deben considerar las mediciones eléctricas en diferentes puntos de la red, así como la medición de parámetros eléctricos de operación de las luminarias y sus componentes.

3. Mantenimiento de las instalaciones eléctricas de las luminarias

La persona encargada de la operación y el mantenimiento de las instalaciones eléctricas de las luminarias será responsable de mantenerlas en condiciones seguras, por lo tanto deben garantizar que se cumplan las disposiciones del reglamento que establece los requisitos que deben cumplir los sistemas de alumbrado y verificar que estas conexiones no presenten ningún riesgo para la salud o la vida de las personas, animales o el medio ambiente.

Light efficiency:



Light quality:



Color temperature:



Output: 6997 lm

Peak: 1880 cd

Power: 49,6 W

PF: 0,99



Product name:
E0911-CESIO-50W-3K-CCT

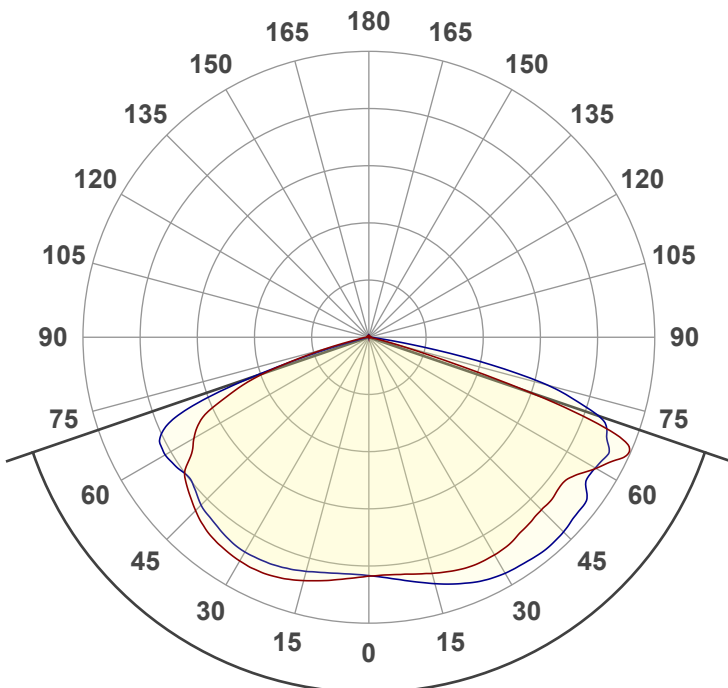

Beam angle **142,2°**



CIE 1931
x: 0,433
y: 0,397

THD Values:

Voltage: 2,06%

Current: 6,71%

Spectra

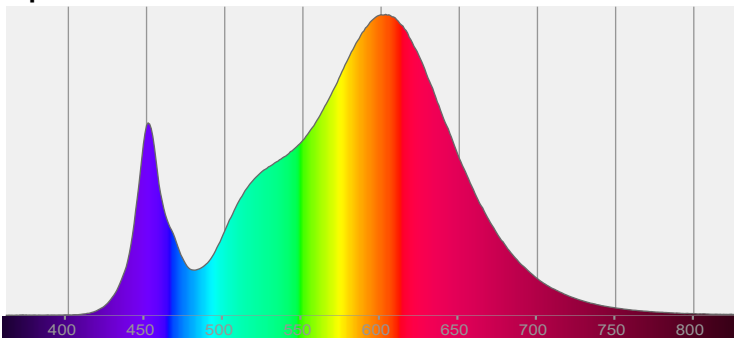

Power

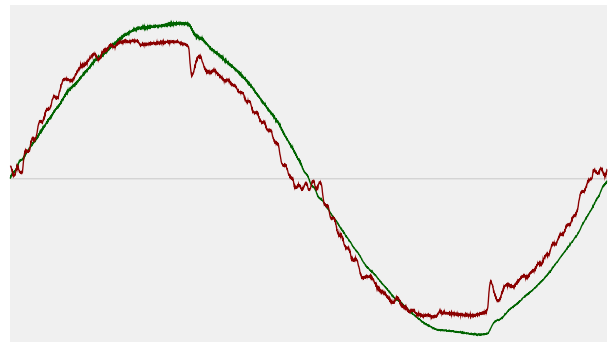

Voltage: 115 V
Current: 0,436 A
Frequency: 60 Hz

ISO Diagrams

ISO lux diagram

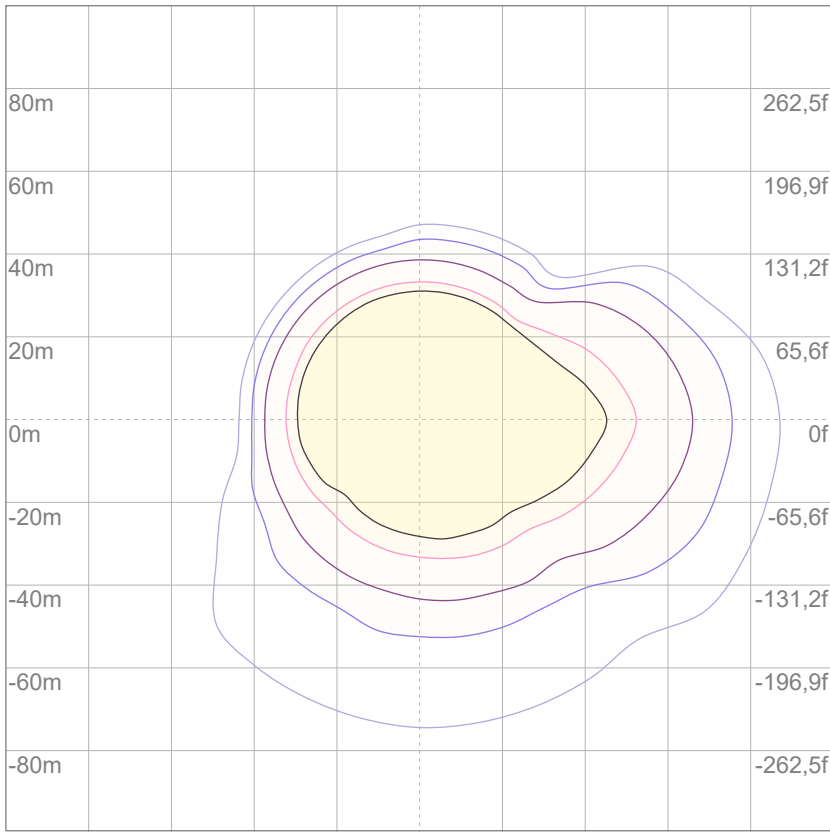

3%	0,461 lx
5%	0,769 lx
10%	1,54 lx
30%	4,61 lx
50%	7,69 lx

Conditions:
 Number of c-planes: 8
 Lux at center: 15,4 lx

Lux distribution on a surface when lamp is mounted at 10 meters from the surface.

Mounting height: 10 meters (33 f)

Color details

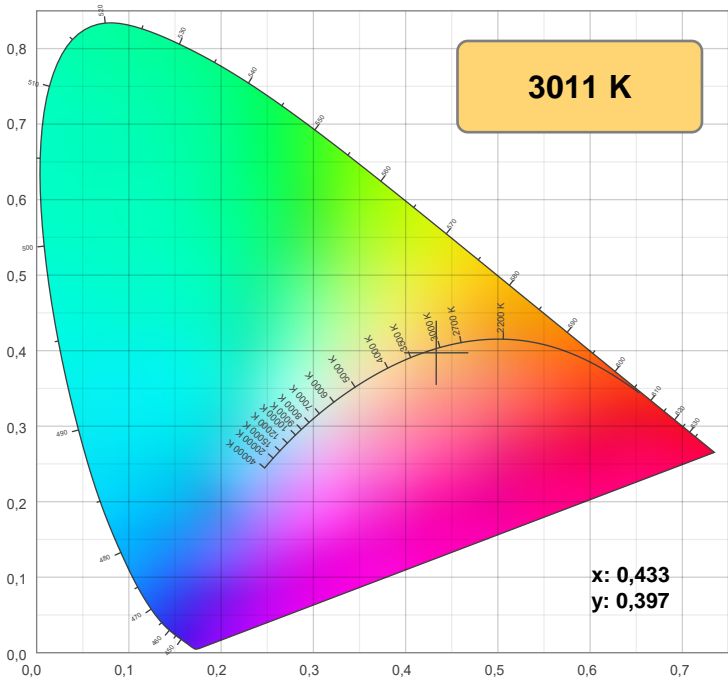

CIE 1931

CRI: 81,1 (R1-R8)

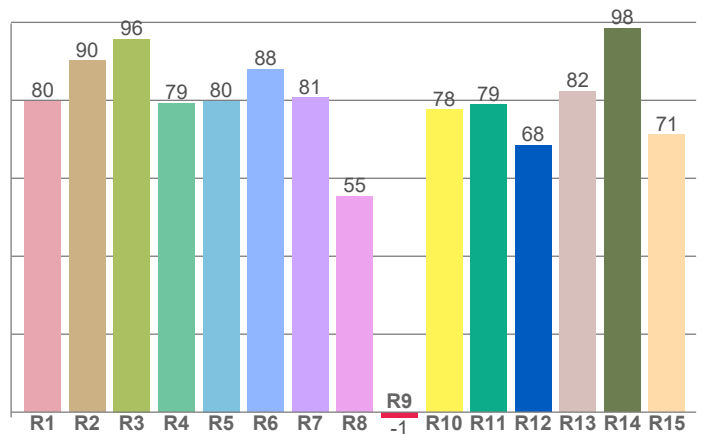

CRI R values, only R1-R8 are used to calculate final CRI value

R1	R2	R3	R4	R5	R6	R7	R8	R9	R10	R11	R12	R13	R14	R15
79,7	90,2	95,7	79,2	79,8	87,9	80,7	55,3	-1,4	77,6	78,9	68,5	82,3	98,4	71,2

Color parameters

Color temperature	Color rendering index	Red component	Color fidelity	Color gamut	Color quality scale	Color coordinate cie 1931	Color coordinate cie 1931	Color coordinate	Color coordinate	Color deviation from black body
CCT	CRI	CRI R9	TM30 Rf	TM30 Rg	CQS	x	y	u	v	Δuv
3011 K	81,1	-1,4	82,6	96,8	79,5	0,433	0,397	0,251	0,345	-0,0023

TM-30 details

Rf 82,6
Fidelity index Rf

Rg 96,8
Gamut index Rg

Hue Bin	R _f	Shifts (%)	
		Chroma	Hue
1	78	-12%	-1%
2	79	-9%	8%
3	74	-3%	14%
4	86	3%	9%
5	91	3%	5%
6	90	5%	-3%
7	85	-2%	-9%
8	92	-3%	-3%
9	88	-7%	2%
10	81	-6%	10%
11	78	-1%	16%
12	83	7%	5%
13	87	7%	-6%
14	79	7%	-16%
15	77	-2%	-15%
16	76	-8%	-17%

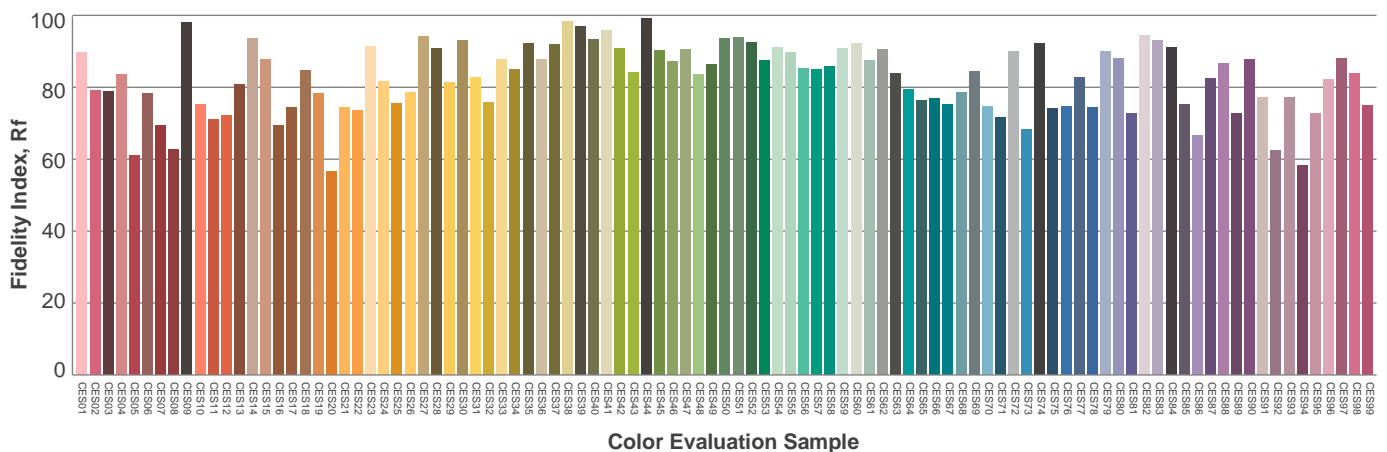
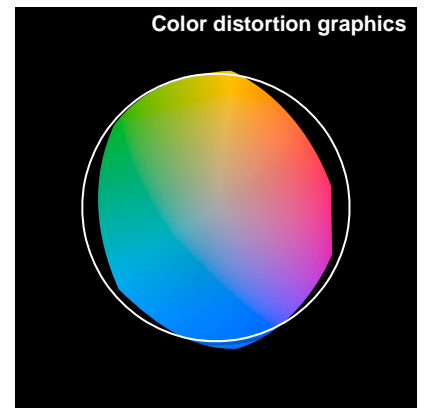
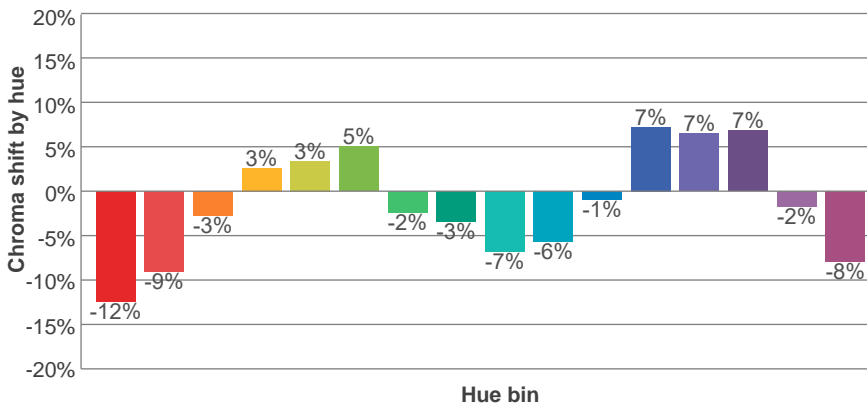
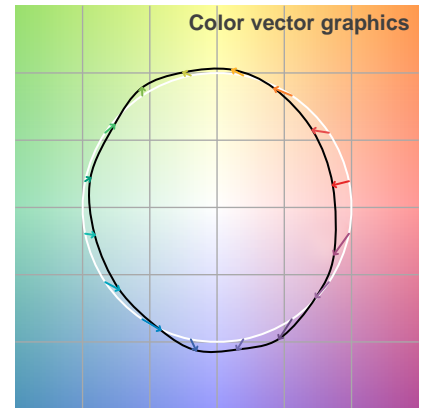
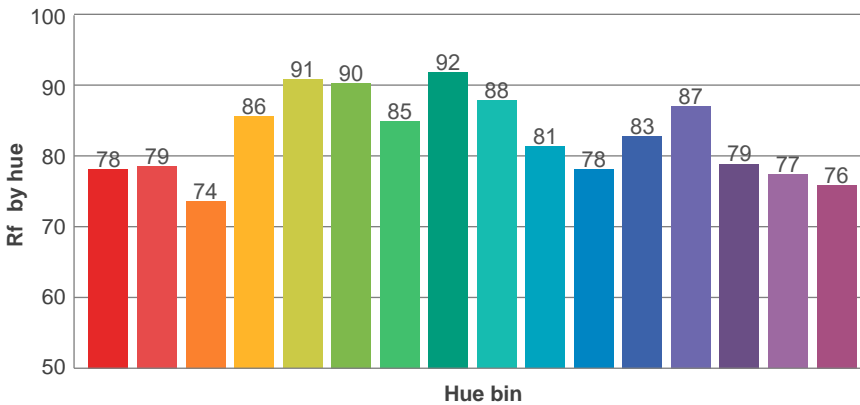
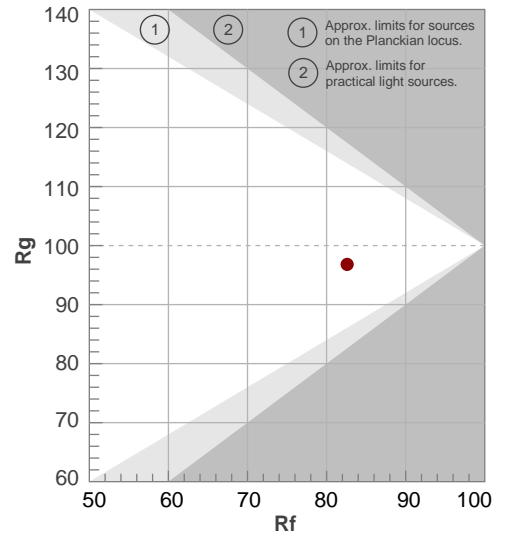

Beam details

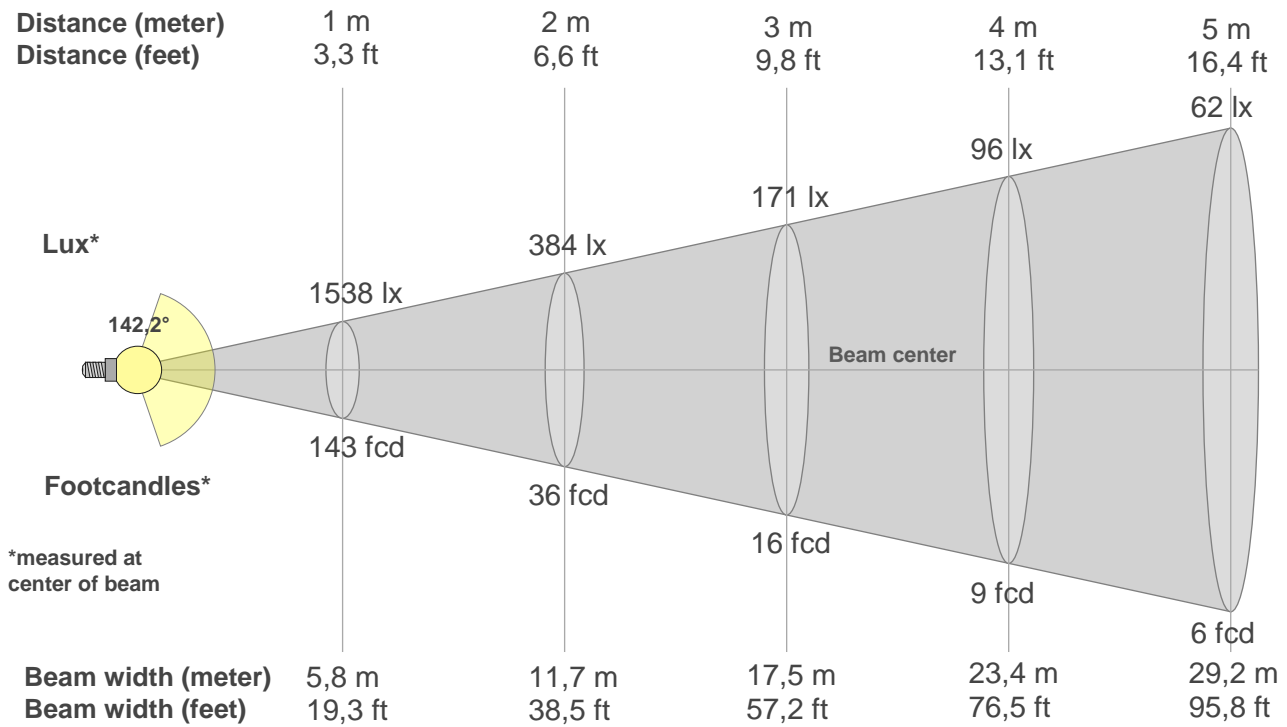

Beam intensities from 1-20m

{BEAM_INT_TABLE_START}

m	m	m	m	m	m	m	m	m	m	m	m	m	m	m	m	m	m	m	m	m
ft	ft	ft	ft	ft	ft	ft	ft	ft	ft	ft	ft	ft	ft	ft	ft	ft	ft	ft	ft	ft
lx	lx	lx	lx	lx	lx	lx	lx	lx	lx	lx	lx	lx	lx	lx	lx	lx	lx	lx	lx	lx
fcd	fcd	fcd	fcd	fcd	fcd	fcd	fcd	fcd	fcd	fcd	fcd	fcd	fcd	fcd	fcd	fcd	fcd	fcd	fcd	fcd

Intensities in 0° c-plane

0°	5°	10°	15°	20°	25°	30°	35°	40°	45°	50°	55°	60°	65°	70°	75°	80°	85°	90°	95°
1538	1535	1548	1574	1599	1616	1618	1607	1585	1571	1568	1579	1688	1817	1411	214	20	6	3	3
100%	100%	101%	102%	104%	105%	105%	105%	103%	102%	102%	103%	110%	118%	92%	14%	1%	0%	0%	0%

Intensities in 90° c-plane

0°	5°	10°	15°	20°	25°	30°	35°	40°	45°	50°	55°	60°	65°	70°	75°	80°	85°	90°	95°
1538	1558	1596	1642	1689	1729	1754	1766	1778	1772	1756	1709	1683	1706	1617	1188	328	33	9	4
100%	101%	104%	107%	110%	112%	114%	115%	116%	115%	114%	111%	109%	111%	105%	77%	21%	2%	1%	0%

Intensities in 180° c-plane

0°	5°	10°	15°	20°	25°	30°	35°	40°	45°	50°	55°	60°	65°	70°	75°	80°	85°	90°	95°
1538	1559	1590	1622	1650	1664	1663	1649	1625	1578	1521	1428	1300	1150	807	299	66	29	8	5
100%	101%	103%	105%	107%	108%	108%	107%	106%	103%	99%	93%	85%	75%	52%	19%	4%	2%	1%	0%

Intensities in 270° c-plane

0°	5°	10°	15°	20°	25°	30°	35°	40°	45°	50°	55°	60°	65°	70°	75°	80°	85°	90°	95°
1538	1530	1540	1560	1580	1592	1596	1581	1554	1527	1477	1486	1514	1473	1016	159	18	5	4	4
100%	99%	100%	101%	103%	104%	104%	103%	101%	99%	96%	97%	98%	96%	66%	10%	1%	0%	0%	0%

Beam angle 50%	Field angle 10%	Cutoff angle 2,5%	Intensity ratio in 120° cone	Intensity ratio in 90° cone
142,2°	153°	160,6°	71,5%	42,7%

Light planning

Coefficients of Utilization

Ceiling reflectance	80				70				50			30			10			0		
Wall reflectance	70	50	30	10	70	50	30	10	50	30	10	50	30	10	50	30	10	0		
Floor reflectance	20	20	20	20	20	20	20	20	20	20	20	20	20	20	20	20	20	20	20	20
RCR	(RCR: Room Cavity Ratio)																			
	Room Values are expressed as percentage of Lumens delivered to the task surface																			
0	119	119	119	119	116	116	116	116	111	111	111	106	106	106	102	102	102	100		
1	108	103	99	95	105	101	97	93	96	93	90	92	90	87	89	87	84	82		
2	97	88	81	75	94	86	79	74	83	77	72	79	74	70	76	72	69	66		
3	87	76	67	60	85	74	66	59	71	64	58	68	62	57	66	60	56	54		
4	79	66	56	49	77	65	56	49	62	54	48	60	53	47	57	51	47	44		
5	72	58	48	41	70	57	48	41	55	47	40	53	45	40	51	44	39	37		
6	66	52	42	35	64	51	41	35	49	40	34	47	40	34	45	39	34	31		
7	61	46	37	30	59	45	36	30	44	36	30	42	35	30	41	34	29	27		
8	56	42	33	26	55	41	32	26	40	32	26	38	31	26	37	31	26	24		
9	52	38	29	23	51	37	29	23	36	29	23	35	28	23	34	28	23	21		
10	49	35	27	21	48	34	26	21	33	26	21	32	25	21	31	25	20	19		

LAMPS (number of lamps)

Luminaire budgetary diagram

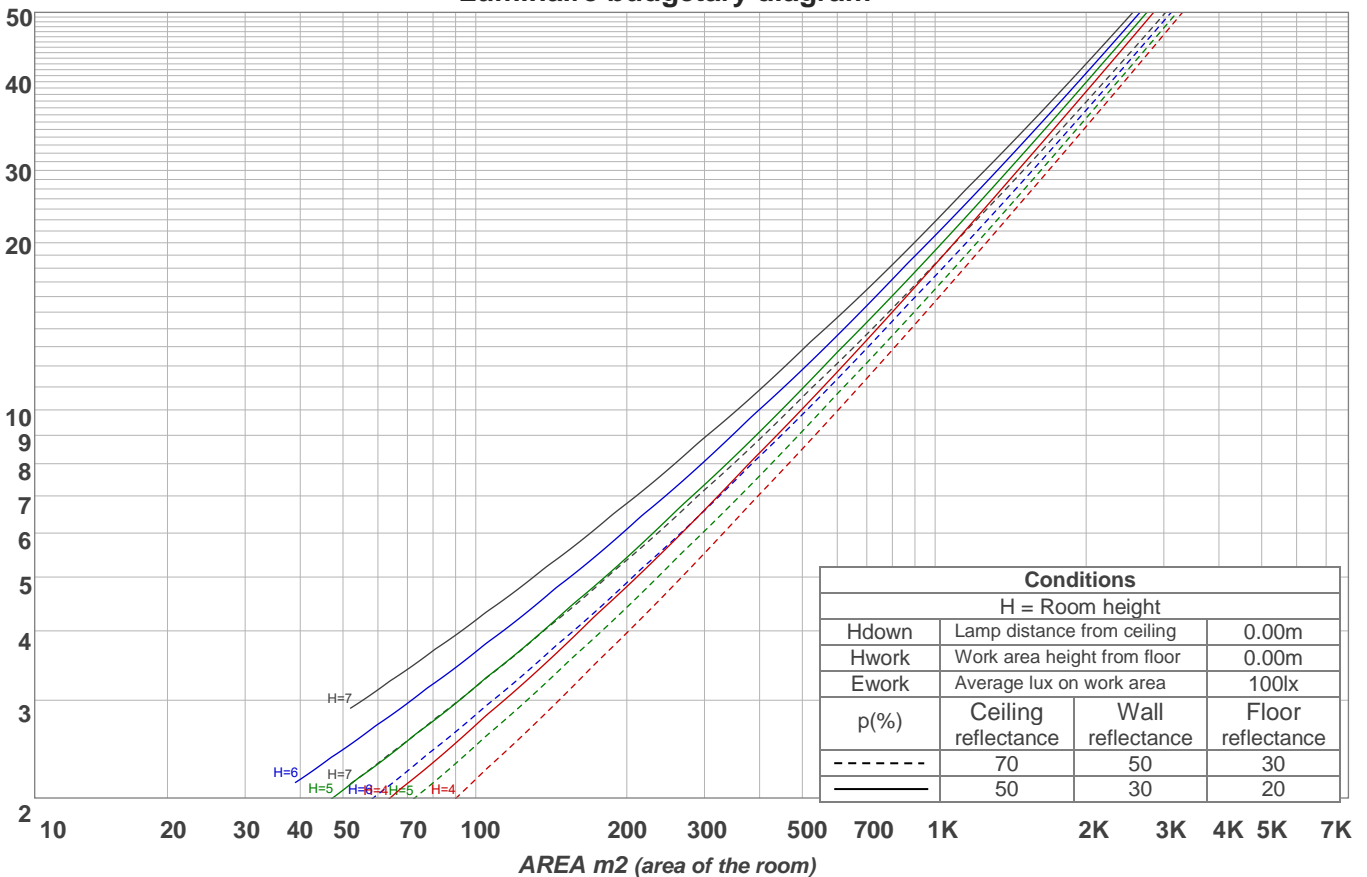

Zonal Lumen Summary

0°-10°	10°-20°	20°-30°	30°-40°	40°-50°	50°-60°	60°-70°	70°-80°	80°-90°
148 lm	454 lm	761 lm	1029 lm	1235 lm	1377 lm	1449 lm	486 lm	25,9 lm
90°-100°	100°-110°	110°-120°	120°-130°	130°-140°	140°-150°	150°-160°	160°-170°	170°-180°
4,68 lm	4,71 lm	4,78 lm	4,58 lm	4,18 lm	3,57 lm	2,74 lm	1,72 lm	0,588 lm

Stabilization

Warmup curve

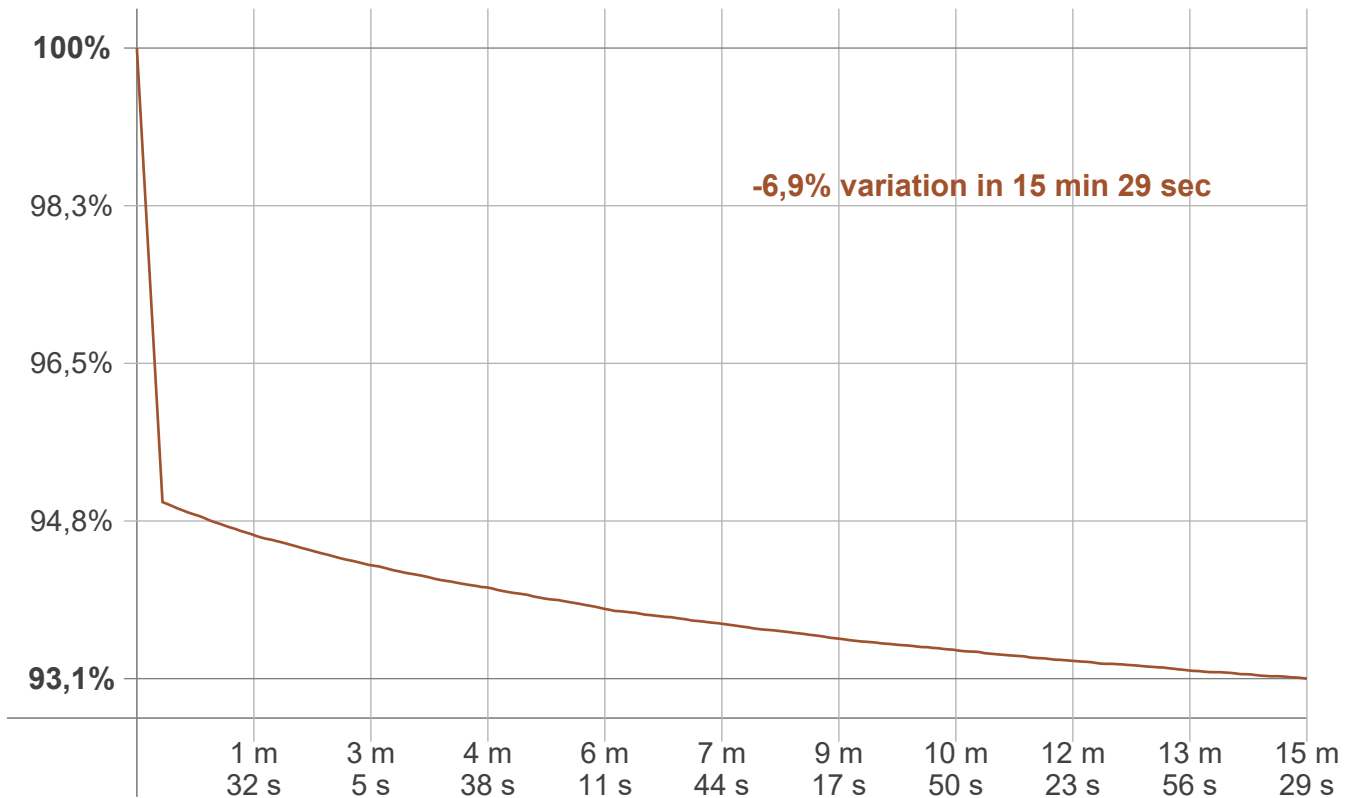

Warmup result

Warmup time:	Lamp stabilized in 15 min 29 sec
Warmup variation	-6,9%

Warmup conditions

Stable period:	15 min
Stable change max:	2,0%
Minimum time:	15 min

Color temperature change

CCT start	CCT change	CCT end
3007 K	+4 K	3011 K

Output change

Output start	Output change	Output end
7516 lm	-519 lm	6997 lm