

Luminaria para exterior

Código: CESIO-75W-4K-CCT

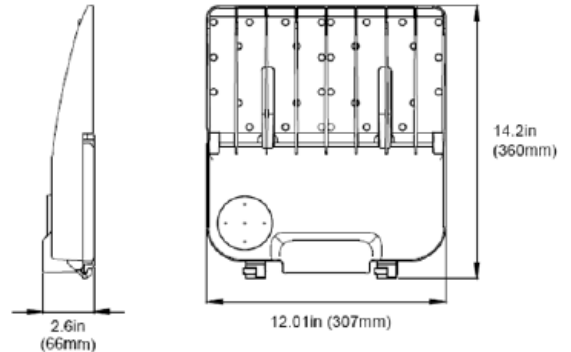

Dimensiones (mm)

Largo: 360 mm.
Ancho: 307 mm.
Alto: 66 mm.
Peso luminaria: 4 kg.

Dimensiones de empaque

Largo: 590 mm.
Ancho: 355 mm.
Alto: 130 mm.
Unidad de empaque: 1 unidad por caja.

73W	5 AÑOS GARANTIA
10931 Lm	IP66
142°	50.000

Descripción técnica

Luminaria diseñada para uso exterior, con módulos de LED integrados. Compuesta por óptico tipo lente el cual genere una apertura adecuada para la aplicación de la luminaria.

Tipo de montaje

Montaje para poste o muro, mediante accesorios correspondientes. Se venden de manera independiente.

Materiales y acabado

Cuerpo y disipador en aluminio inyectado. Sujetador fabricado en lamina de hierro. Todas las piezas con acabado en pintura poliéster electrostática en polvo. .

Colores disponibles



Negro

Para solicitar un color diferente contactarse con la empresa.

Nota: Debido a continua investigación, nos reservamos el derecho de cambiar especificaciones sin previa notificación.

Luminaria para exterior

Código: CESIO-75W-4K-CCT

Características técnicas

Fuente lumínica <i>Light technology</i>	LED
Grado de protección IP <i>IP rate</i>	66
Grado de protección IK <i>IK rate</i>	08
Ángulo de apertura <i>Beam angle</i>	142°
Temperatura de operación (°C) <i>Operation Temperature</i>	-40-122 °C
Vida útil (Horas) <i>Life</i>	50,000
Voltaje de operación (V) <i>Voltage</i>	100-277V
Factor de potencia (PF) <i>Power Factor</i>	0,99
Distorsión armónica total (THD) <i>Total Harmonic Distortion</i>	<20%
Tipo de control <i>Dimming Control</i>	<input type="checkbox"/> Fase <input checked="" type="checkbox"/> On / Off <input checked="" type="checkbox"/> 0-10V <input type="checkbox"/> DALI
Potencia (W) <i>Power</i>	72,3 W
Lúmenes de salida (Lm) <i>Luminaire Output</i>	10931 Lm
Eficacia (Lm/W) <i>Luminaire Efficiency</i>	150 Lm/W
Color de temperatura (K) <i>Colour temperature</i>	4,000K
Índice de reproducción cromática (IRC) <i>Color Rendering Index (CRI)</i>	>80

Nota: Los lúmenes y la potencia tienen una tolerancia $\pm 10\%$.

Código: CESIO-75W-4K-CCT

Manual de Instalación

Se debe tener en cuenta la alimentación de la luminaria, para ubicarla.

Instalación en poste

1. Instalar la luminaria CESIO al accesorio, por medio de las perforaciones que se encuentran en la parte trasera de la luminaria.
2. Verificar que no exista movimiento alguno entre las piezas. Se debe asegurar el ángulo rotativo del accesorio, antes de instalarla en el poste.
3. Insertar el accesorio en el poste y asegurar con tornillos. Ajustar y alinear completamente los tornillos al brazo.

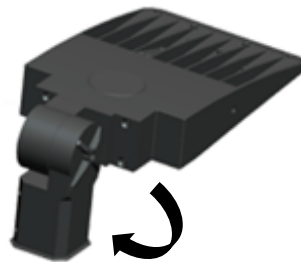

Instalación en muro o techo

1. Realice las perforaciones del sujetador en el muro o piso a ubicar la luminaria. Tener en cuenta la posición de la alimentación.
2. Instalar la CESIO al accesorio por medio de las perforaciones que se encuentran en la parte trasera de la luminaria.
3. Una vez realizadas las perforaciones en la llosa instalar el chazo, agregándole pega sisa expansiva, seguir indicaciones del fabricante de la pega y asegurar el accesorio.
4. Determinar el ángulo en el cual se necesita la luminaria y bloquear los tornillos ubicados en los laterales de la luminaria.



Nota: Distecsa garantiza el buen y correcto funcionamiento del sistema eléctrico antes de ser instalado, algún retroceso o falla en el sistema corre por parte del personal de instalación.

Mantenimiento de luminaria

Es esencial llevar a cabo periódicamente inspecciones y mantenimiento a las luminarias instaladas, ya que estas reciben influencia de las condiciones de operación y del medio donde se ubican.

1. Mantenimiento correctivo

El mantenimiento correctivo de las luminarias consiste en localizar, reparar y adecuar las instalaciones para que funcionen el máximo número de horas posible, con el desempeño para el que fueron diseñadas.

Las actividades que componen el mantenimiento correctivo son:

- Localización y reparación de averías
- Adecuación de instalaciones

Para la ejecución del mantenimiento correctivo es importante tener en cuenta los siguientes aspectos:

- Si se genera algún inconveniente en la regleta LED por favor comunicarse con la empresa.
- Revisar el encendido, apagado y el correcto funcionamiento de la luminaria.
- Limpiar las regletas LED y el conjunto óptico de las luminarias con aire comprimido. Para manipular la luminaria se recomienda utilizar guantes quirúrgicos.

2. Mantenimiento preventivo

Dentro de las técnicas de diagnóstico se deben considerar las mediciones eléctricas en diferentes puntos de la red, así como la medición de parámetros eléctricos de operación de las luminarias y sus componentes.

3. Mantenimiento de las instalaciones eléctricas de las luminarias

La persona encargada de la operación y el mantenimiento de las instalaciones eléctricas de las luminarias será responsable de mantenerlas en condiciones seguras, por lo tanto deben garantizar que se cumplan las disposiciones del reglamento que establece los requisitos que deben cumplir los sistemas de alumbrado y verificar que estas conexiones no presenten ningún riesgo para la salud o la vida de las personas, animales o el medio ambiente.

Light efficiency:



Light quality:



Color temperature:



Output: 10931 lm

Peak: 2907 cd

Power: 72,9 W

PF: 0,99



Product name:
E0915-CESIO-75W-4K-CCT

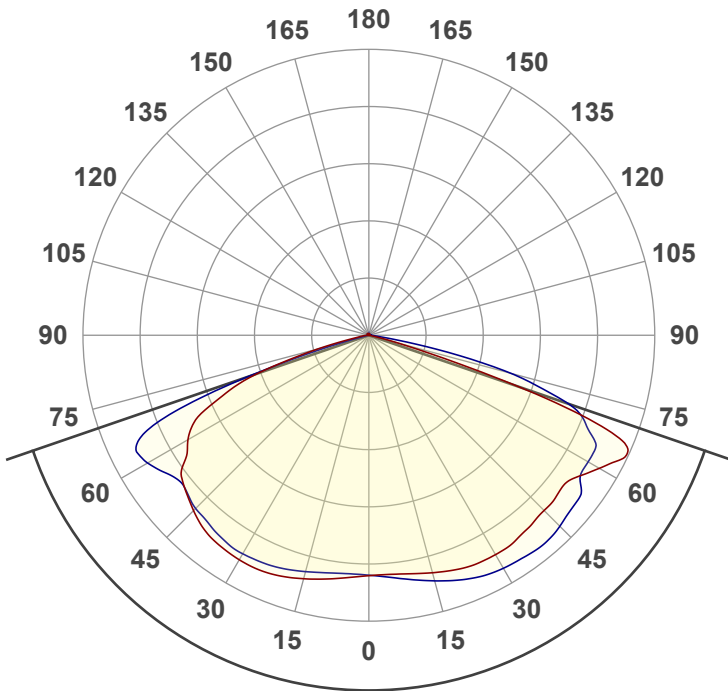

Beam angle **142,1°**



CIE 1931
x: 0,385
y: 0,373

THD Values:

Voltage: 2,09%

Current: 6,17%

Spectra

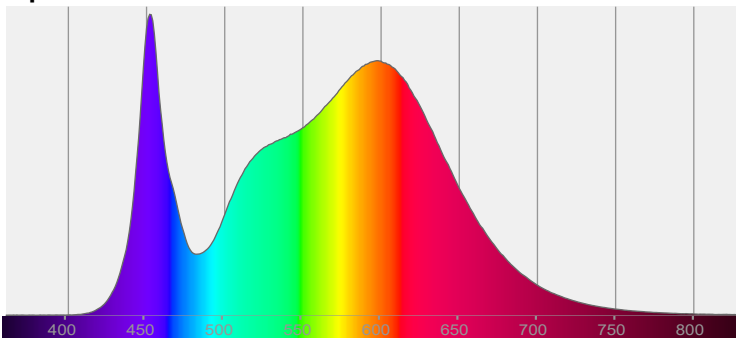

Power

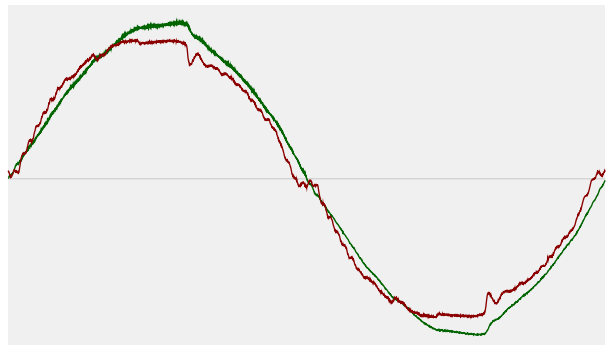

Voltage: 116 V
Current: 0,634 A
Frequency: 60 Hz

ISO Diagrams

ISO lux diagram

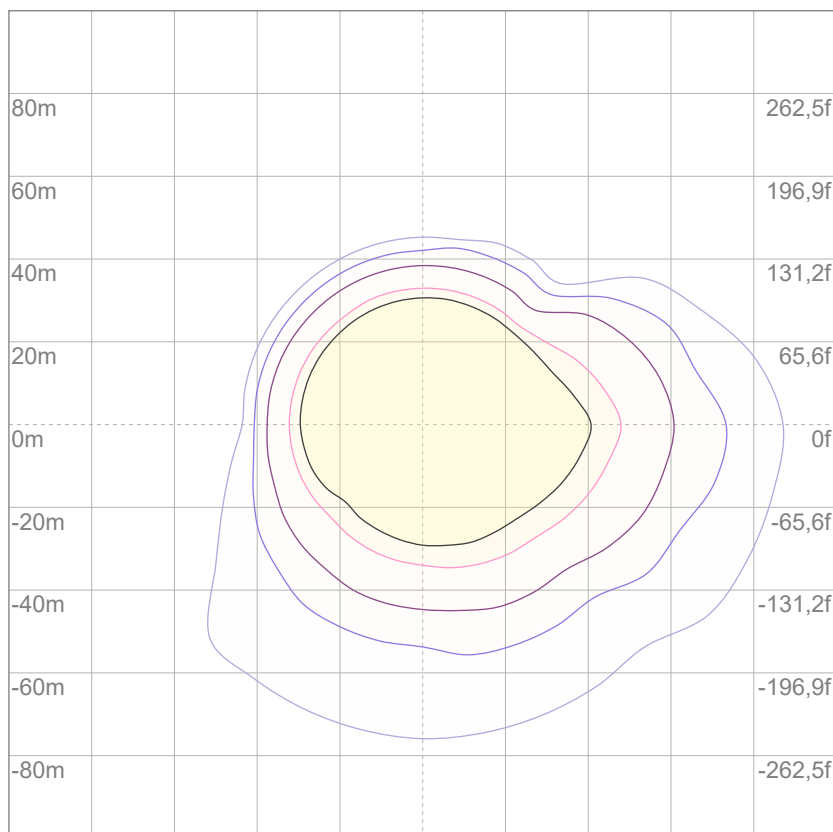

3%	0,721 lx
5%	1,20 lx
10%	2,40 lx
30%	7,21 lx
50%	12,0 lx

Conditions:
 Number of c-planes: 8
 Lux at center: 24,0 lx

Lux distribution on a surface when lamp is mounted at 10 meters from the surface.

Mounting height: 10 meters (33 f)

Color details

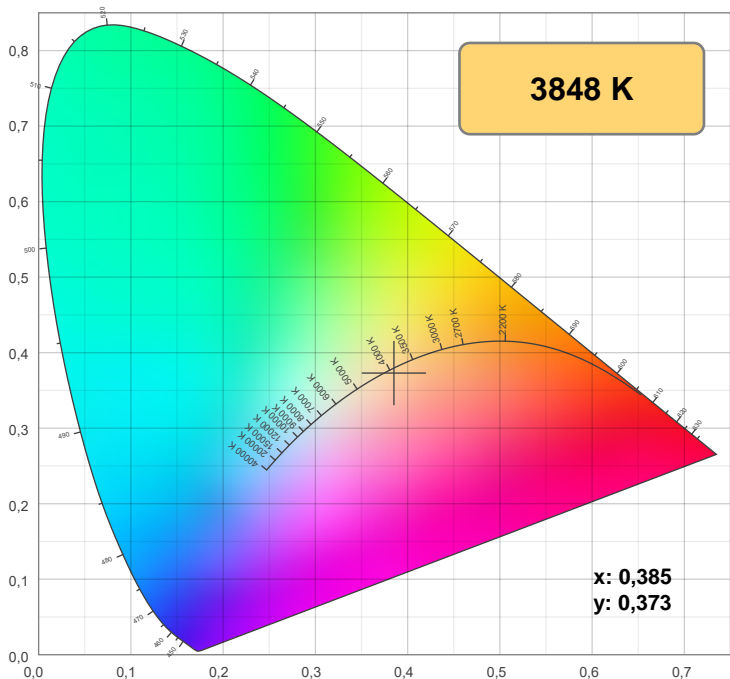

CIE 1931

CRI: 83,8 (R1-R8)

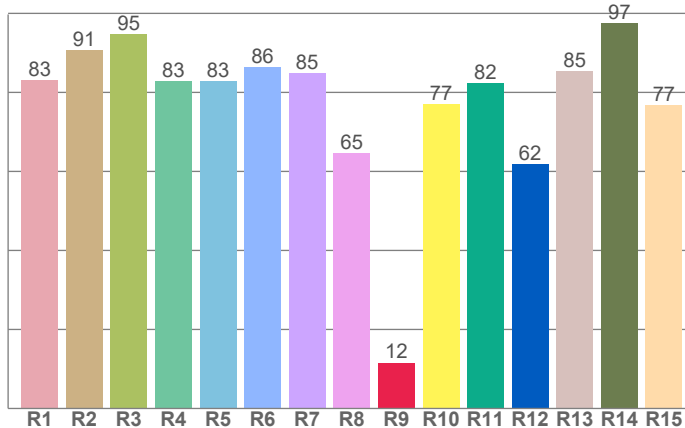

CRI R values, only R1-R8 are used to calculate final CRI value

R1	R2	R3	R4	R5	R6	R7	R8	R9	R10	R11	R12	R13	R14	R15
83,2	90,7	94,9	82,8	82,8	86,4	85,0	64,7	11,6	77,1	82,3	61,9	85,4	97,4	76,8

Color parameters

Color temperature	Color rendering index	Red component	Color fidelity	Color gamut	Color quality scale	Color coordinate cie 1931	Color coordinate cie 1931	Color coordinate	Color coordinate	Color deviation from black body
CCT	CRI	CRI R9	TM30 Rf	TM30 Rg	CQS	x	y	u	v	Δuv
3848 K	83,8	11,6	83,4	96,5	81,6	0,385	0,373	0,230	0,334	-0,0031

TM-30 details

Rf 83,4
Fidelity index Rf

Rg 96,5
Gamut index Rg

Hue Bin	R _f	Shifts (%)	
		Chroma	Hue
1	80	-12%	0%
2	83	-7%	7%
3	77	-3%	12%
4	87	0%	8%
5	89	1%	4%
6	93	3%	-1%
7	92	-3%	-3%
8	90	-5%	0%
9	86	-6%	7%
10	76	-7%	13%
11	75	2%	17%
12	81	7%	7%
13	90	6%	-3%
14	82	8%	-12%
15	80	0%	-14%
16	78	-5%	-13%

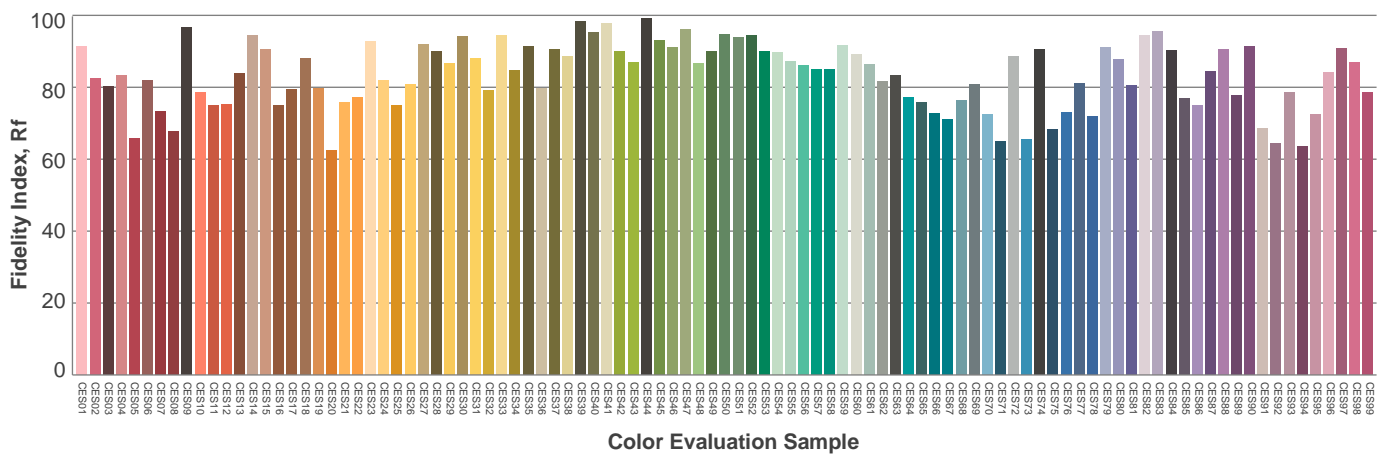
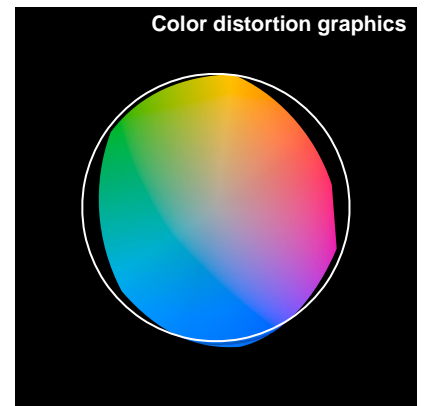
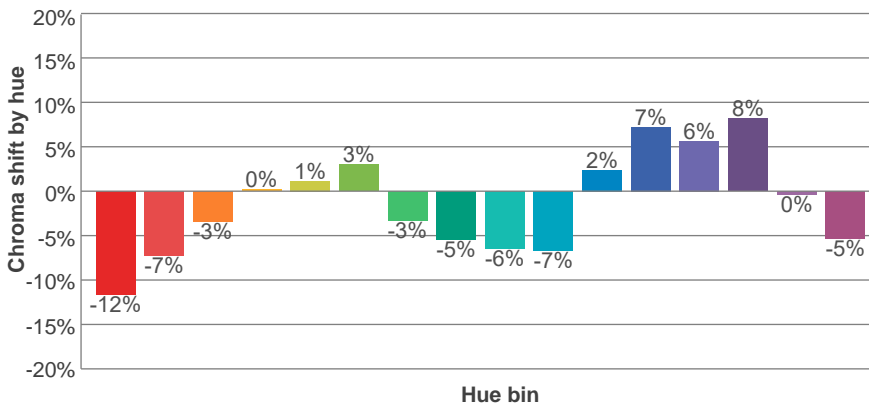
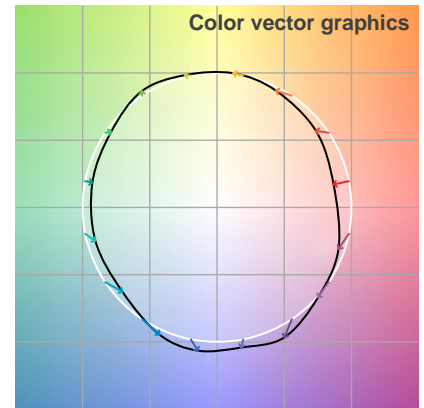
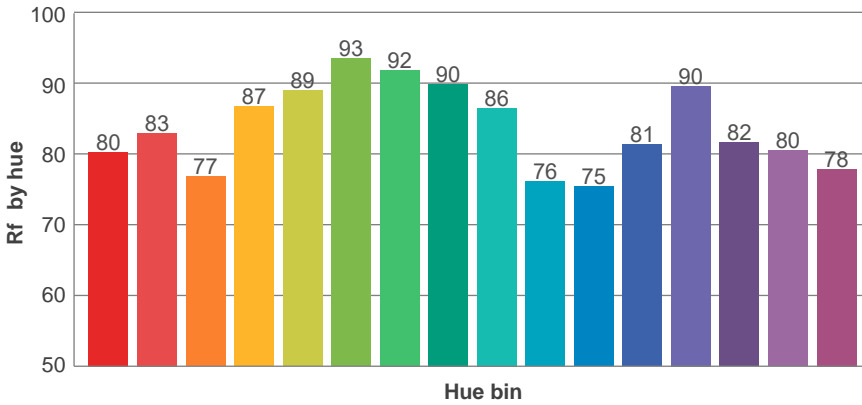
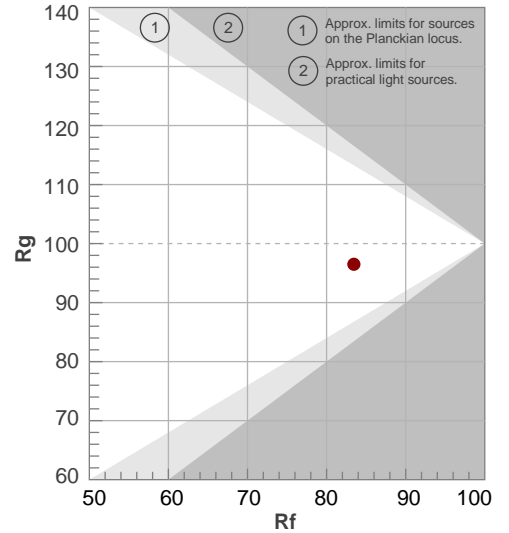

Beam details

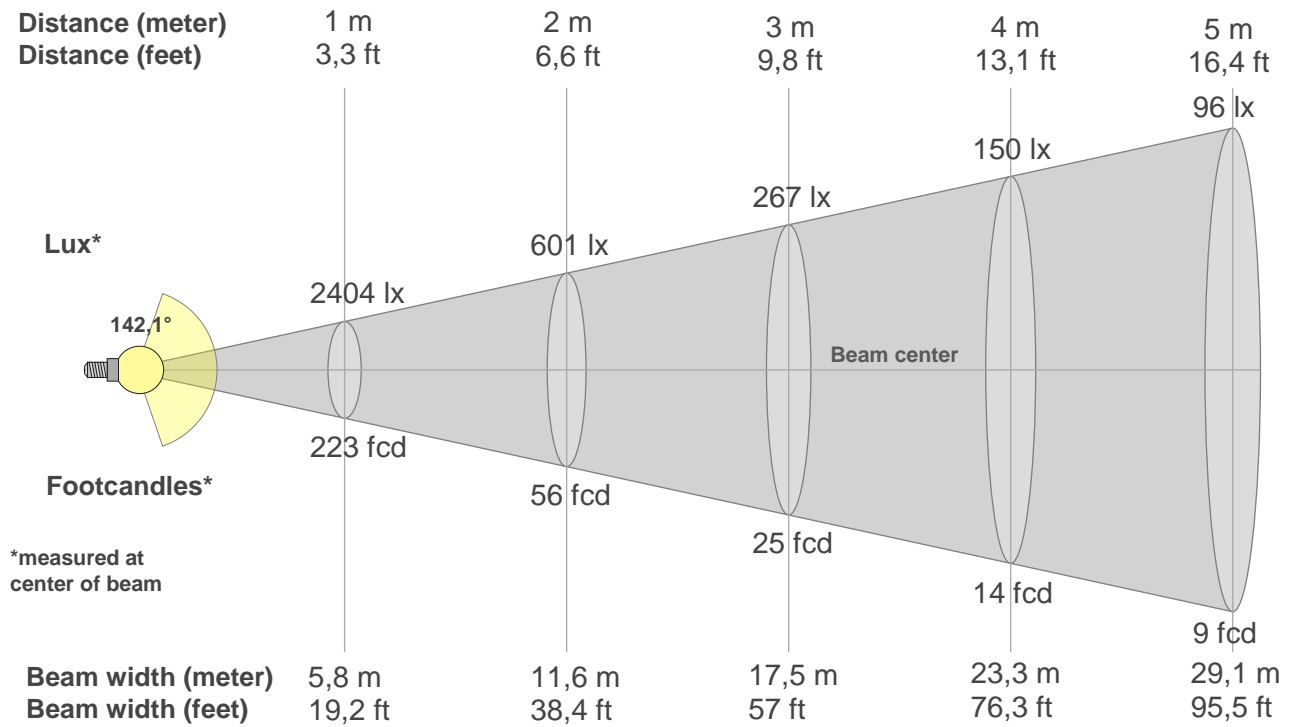

Beam intensities from 1-20m

{BEAM_INT_TABLE_START}

m	m	m	m	m	m	m	m	m	m	m	m	m	m	m	m	m	m	m	m	m
ft	ft	ft	ft	ft	ft	ft	ft	ft	ft	ft	ft	ft	ft	ft	ft	ft	ft	ft	ft	ft
lx	lx	lx	lx	lx	lx	lx	lx	lx	lx	lx	lx	lx	lx	lx	lx	lx	lx	lx	lx	lx
fcd	fcd	fcd	fcd	fcd	fcd	fcd	fcd	fcd	fcd	fcd	fcd	fcd	fcd	fcd	fcd	fcd	fcd	fcd	fcd	fcd

Intensities in 0° c-plane

0°	5°	10°	15°	20°	25°	30°	35°	40°	45°	50°	55°	60°	65°	70°	75°	80°	85°	90°	95°
2404	2401	2423	2460	2499	2527	2534	2528	2501	2479	2468	2498	2662	2839	2034	314	30	8	5	5
100%	100%	101%	102%	104%	105%	105%	105%	104%	103%	103%	104%	111%	118%	85%	13%	1%	0%	0%	0%

Intensities in 90° c-plane

0°	5°	10°	15°	20°	25°	30°	35°	40°	45°	50°	55°	60°	65°	70°	75°	80°	85°	90°	95°
2404	2431	2483	2544	2607	2661	2692	2709	2726	2702	2668	2585	2533	2490	2220	1465	362	55	13	6
100%	101%	103%	106%	108%	111%	112%	113%	113%	112%	111%	108%	105%	104%	92%	61%	15%	2%	1%	0%

Intensities in 180° c-plane

0°	5°	10°	15°	20°	25°	30°	35°	40°	45°	50°	55°	60°	65°	70°	75°	80°	85°	90°	95°
2404	2434	2476	2522	2564	2591	2593	2580	2550	2480	2399	2269	2089	1847	1325	526	112	47	12	7
100%	101%	103%	105%	107%	108%	108%	107%	106%	103%	100%	94%	87%	77%	55%	22%	5%	2%	1%	0%

Intensities in 270° c-plane

0°	5°	10°	15°	20°	25°	30°	35°	40°	45°	50°	55°	60°	65°	70°	75°	80°	85°	90°	95°
2404	2394	2413	2448	2485	2511	2524	2512	2476	2451	2396	2433	2555	2554	1655	258	27	7	6	6
100%	100%	100%	102%	103%	104%	105%	104%	103%	102%	100%	101%	106%	106%	69%	11%	1%	0%	0%	0%

Beam angle 50%	Field angle 10%	Cutoff angle 2,5%	Intensity ratio in 120° cone	Intensity ratio in 90° cone
142,1°	153,1°	160,7°	71,9%	42,8%

Light planning

Coefficients of Utilization

Ceiling reflectance	80				70				50			30			10			0			
Wall reflectance	70	50	30	10	70	50	30	10	50	30	10	50	30	10	50	30	10	0			
Floor reflectance	20	20	20	20	20	20	20	20	20	20	20	20	20	20	20	20	20	20	20	20	0
RCR	(RCR: Room Cavity Ratio)																				
	Room Values are expressed as percentage of Lumens delivered to the task surface																				
0	119	119	119	119	116	116	116	116	111	111	111	106	106	106	102	102	102	100			
1	108	103	99	95	105	101	97	93	97	93	90	93	90	87	89	87	85	82			
2	97	88	81	75	94	86	80	74	83	77	72	79	75	70	76	72	69	66			
3	87	76	67	60	85	74	66	60	71	64	58	68	62	57	66	61	56	54			
4	79	66	57	49	77	65	56	49	62	54	48	60	53	47	57	52	47	44			
5	72	58	48	41	70	57	48	41	55	47	40	53	45	40	51	44	39	37			
6	66	52	42	35	64	51	42	35	49	41	34	47	40	34	45	39	34	32			
7	61	46	37	30	59	45	36	30	44	36	30	42	35	30	41	34	29	27			
8	56	42	33	27	55	41	32	26	40	32	26	38	31	26	37	31	26	24			
9	52	38	29	23	51	37	29	23	36	29	23	35	28	23	34	28	23	21			
10	49	35	27	21	48	34	26	21	33	26	21	32	25	21	31	25	20	19			

LAMPS (number of lamps)

Luminaire budgetary diagram

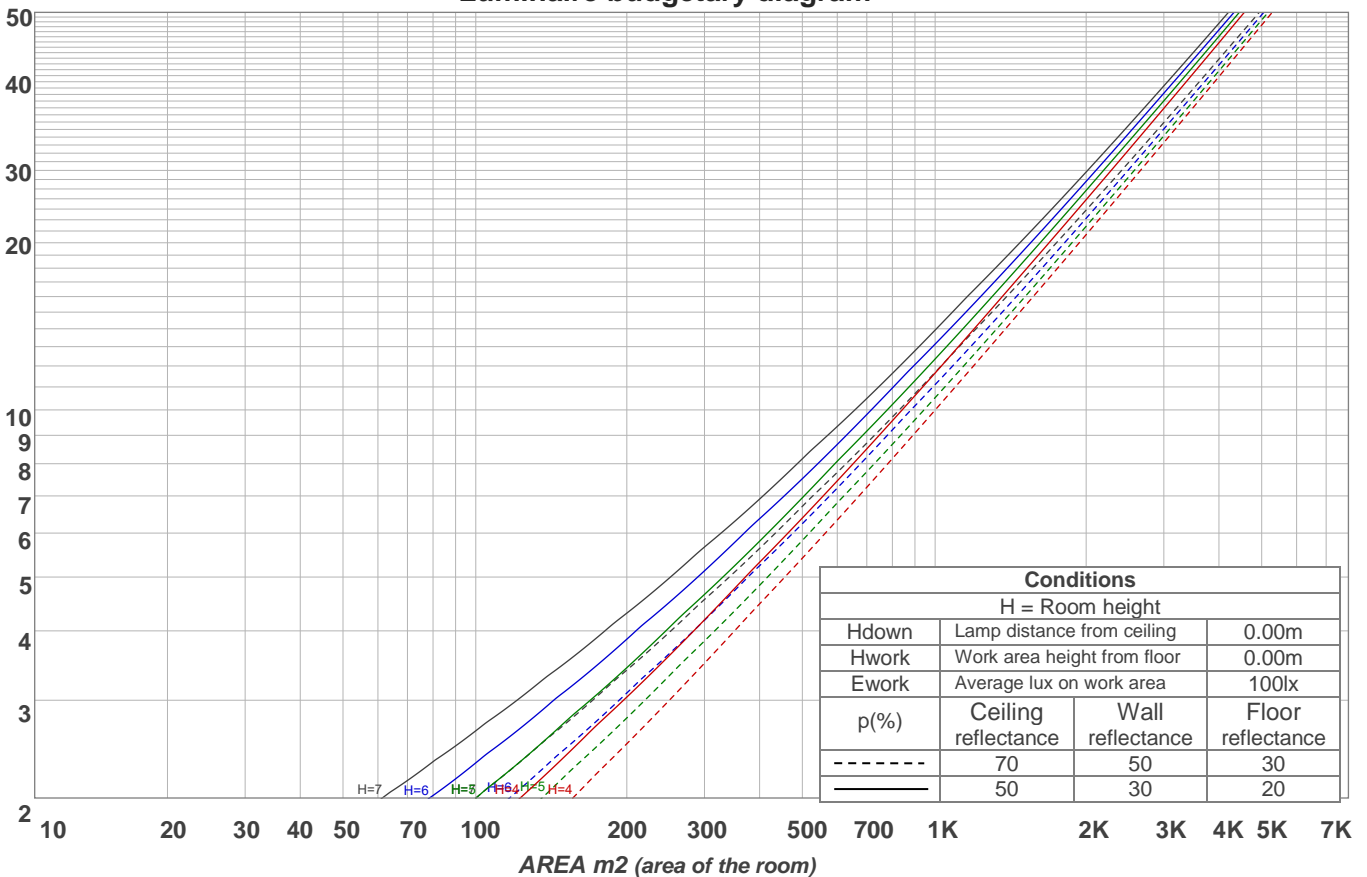

Zonal Lumen Summary

0°-10°	10°-20°	20°-30°	30°-40°	40°-50°	50°-60°	60°-70°	70°-80°	80°-90°
232 lm	708 lm	1187 lm	1612 lm	1940 lm	2177 lm	2276 lm	714 lm	38,5 lm
90°-100°	100°-110°	110°-120°	120°-130°	130°-140°	140°-150°	150°-160°	160°-170°	170°-180°
7,05 lm	7,13 lm	7,26 lm	7,01 lm	6,41 lm	5,52 lm	4,26 lm	2,67 lm	0,911 lm

Stabilization

Warmup curve

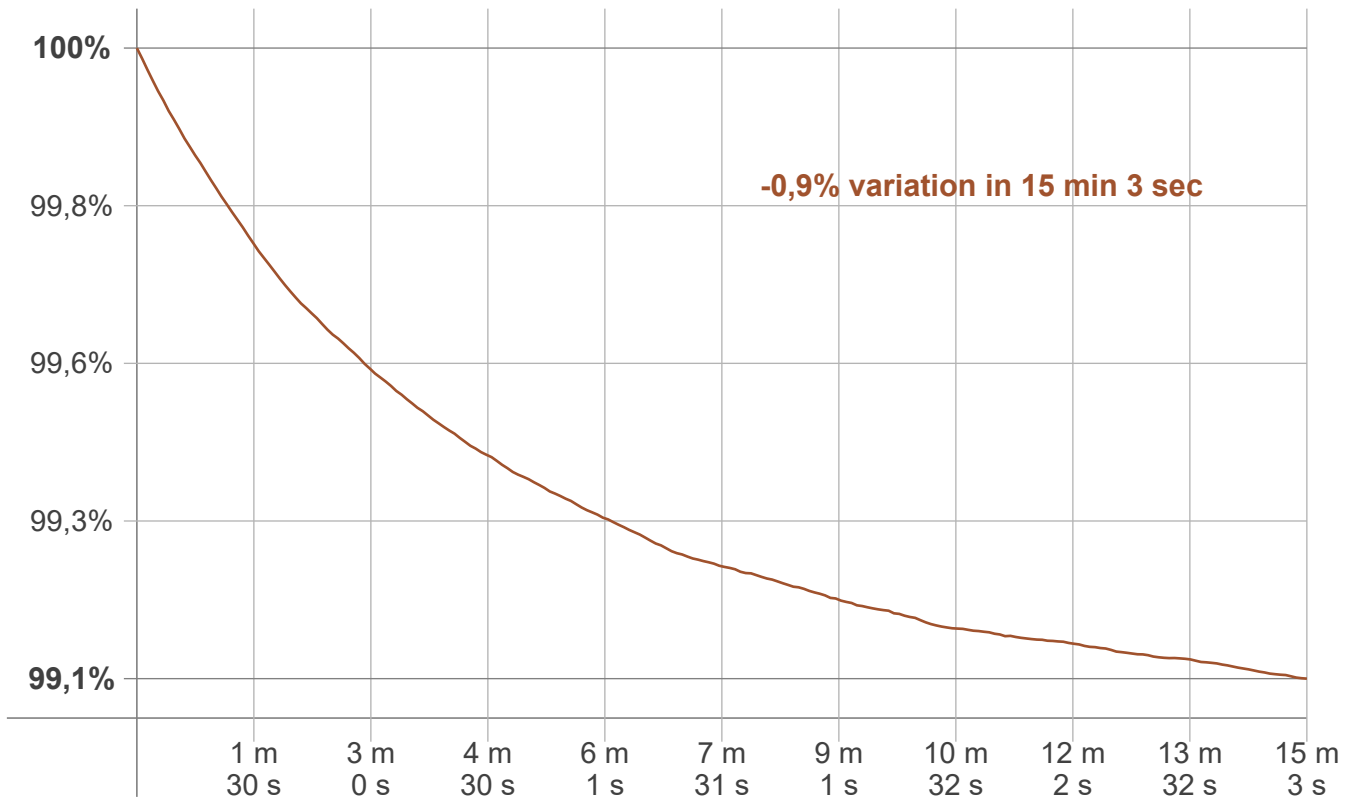

Warmup result

Warmup time:	Lamp stabilized in 15 min 3 sec
Warmup variation	-0,9%

Warmup conditions

Stable period:	15 min
Stable change max:	2,0%
Minimum time:	15 min

Color temperature change

CCT start	CCT change	CCT end
3841 K	+7 K	3848 K

Output change

Output start	Output change	Output end
11025 lm	-94 lm	10931 lm