

Luminaria para exterior

Código: MINI-CENIT

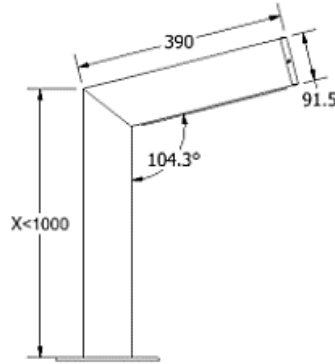

Dimensiones (mm)

Base: 190.
Brazo: 390.
Altura: Menor a 1000.
Peso luminaria: 7 kg (1m).

Dimensiones de empaque (mm)

Largo: 190.
Ancho: 190.
Alto: 1100.
Unidad de empaque: 1 unidad.

3 AÑOS
GARANTIA

IP54

50.000

Descripción técnica

Luminaria tipo sendera, diseñada con módulos de LED. Compuesta en la parte interna por una pantalla en aluminio y un difusor en PMMA opal / prismático / estriado.

Tipo de montaje

Sujetada directamente a suelo.

Materiales y acabado

Cuerpo y brazo de la luminaria fabricado en tubería estructural cuadrada en hierro, y una base en HR ¼". Acabado con pintura poliéster electroestática en polvo.

Colores disponibles



Negro.



Blanco.

Para solicitar un color diferente contactarse con la empresa.

Nota: Debido a continua investigación, nos reservamos el derecho de cambiar especificaciones sin previa notificación.

Código: MINI-CENIT

Instalación de Luminaria con BaseP-14-190x190 a suelo

1. Realizar un agujero en el suelo con una medida aproximada de 490x490mm y una altura definida por cliente según el tipo de suelo.

Se recomienda utilizar la formula de empotramiento según RETILAP. $H1 = 0,1H + 0,06$ (m).

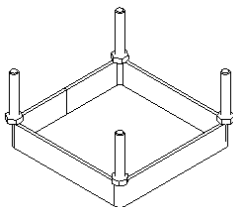

2. Tener en cuenta que al realizar el vaciado en concreto se debe dejar expuesto una parte de los pernos para poder asegurar el poste. (Mínimo 1”).

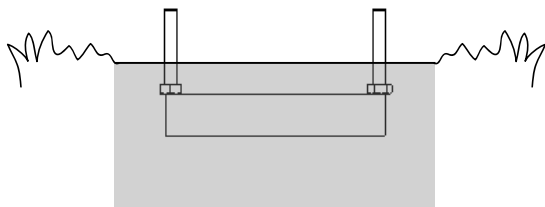

3. Una vez secado el concreto ubicar el poste al anclaje.

Se debe garantizar que la resistencia mínima de la compresión debe ser de 24,5 MPa, según lo establece en el RETILAP.

4. Asegurar con tuercas y arandelas el poste al pedestal.

Se recomienda realizar la sujeción de cada tuerca de manera diagonal, de esta manera se puede garantizar el posicionamiento óptimo de la luminaria.

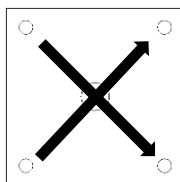

5. Verificar que las cuatro tuercas se encuentren completamente ajustadas y no generen algún movimiento del poste.

Se recomienda utilizar un sellante de Traba Rosca.

6. Revisar que no exista movimiento alguno entre el poste y el pedestal.

7. Aplicar el recubrimiento de zinc o el anticorrosivo en los cuatro puntos de sujeción.

Se recomienda utilizar anticorrosivo negro.

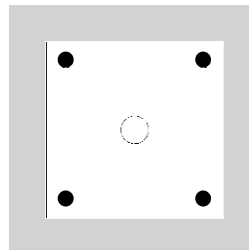

Nota: Si la luminaria esta ubicada en zonas comunes de residencia, se recomienda utilizar la instalación con pedestal, debido a la circulación de mascotas.

Mantenimiento

Revisar periódicamente el sistema de sujeción del poste.

El anclaje debe ser posicionado en una estructura sólida o un vaciado con la debida resistencia para garantizar la estabilidad del poste.

Realizar lavado periódico para evitar que las heces de los animales afecten la pintura del poste.

Código: MINI-CENIT

Instalación de Luminaria con BaseP-14-190x190 a pedestal de concreto

1. Realizar un agujero en el suelo con una medida aproximada de 490x490mm y una altura definida por cliente según el tipo de suelo.

Se recomienda utilizar la formula de empotramiento según RETILAP. $H1 = 0,1H + 0,06$ (m).

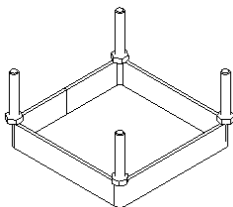

2. Tener en cuenta que al realizar el vaciado en concreto se debe dejar expuesto una parte de los pernos para poder asegurar el poste. (Mínimo 1”).

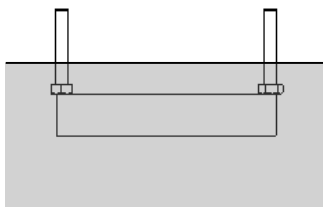

3. Una vez secado el concreto ubicar el poste al anclaje.

Se debe garantizar que la resistencia mínima de la compresión debe ser de 24,5 MPa, según lo establece en el RETILAP.

4. Asegurar con tuercas y arandelas el poste al pedestal.

Se recomienda realizar la sujeción de cada tuerca de manera diagonal, de esta manera se puede garantizar el posicionamiento óptimo de la luminaria.

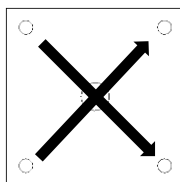

5. Verificar que las cuatro tuercas se encuentren completamente ajustadas y no generen algún movimiento del poste.

Se recomienda utilizar un sellante de Traba Rosca.

6. Revisar que no exista movimiento alguno entre el poste y el pedestal.

7. Aplicar el recubrimiento de zinc o el anticorrosivo en los cuatro puntos de sujeción.

Se recomienda utilizar anticorrosivo negro.

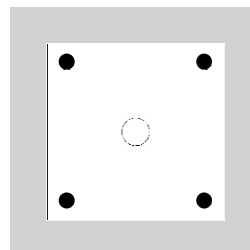

Nota: Si la luminaria esta ubicada en zonas comunes de residencia, se recomienda utilizar la instalación con pedestal, debido a la circulación de mascotas.

Mantenimiento

Revisar periódicamente el sistema de sujeción del poste.

El anclaje debe ser posicionado en una estructura sólida o un vaciado con la debida resistencia para garantizar la estabilidad del poste.

Realizar lavado periódico para evitar que las heces de los animales afecten la pintura del poste.

Mantenimiento de luminaria

Es esencial llevar a cabo periódicamente inspecciones y mantenimiento a las luminarias instaladas, ya que estas reciben influencia de las condiciones de operación y del medio donde se ubican.

1. Mantenimiento correctivo

El mantenimiento correctivo de las luminarias consiste en localizar, reparar y adecuar las instalaciones para que funcionen el máximo número de horas posible, con el desempeño para el que fueron diseñadas.

Las actividades que componen el mantenimiento correctivo son:

- Localización y reparación de averías
- Adecuación de instalaciones

Para la ejecución del mantenimiento correctivo es importante tener en cuenta los siguientes aspectos:

- Si se genera algún inconveniente en la regleta LED por favor comunicarse con la empresa.
- Revisar el encendido, apagado y el correcto funcionamiento de la luminaria.
- Limpiar las regletas LED y el conjunto óptico de las luminarias con aire comprimido. Para manipular la luminaria se recomienda utilizar guantes quirúrgicos.

2. Mantenimiento preventivo

Dentro de las técnicas de diagnóstico se deben considerar las mediciones eléctricas en diferentes puntos de la red, así como la medición de parámetros eléctricos de operación de las luminarias y sus componentes.

3. Mantenimiento de las instalaciones eléctricas de las luminarias

La persona encargada de la operación y el mantenimiento de las instalaciones eléctricas de las luminarias será responsable de mantenerlas en condiciones seguras, por lo tanto deben garantizar que se cumplan las disposiciones del reglamento que establece los requisitos que deben cumplir los sistemas de alumbrado y verificar que estas conexiones no presenten ningún riesgo para la salud o la vida de las personas, animales o el medio ambiente.