

Código: PARMA

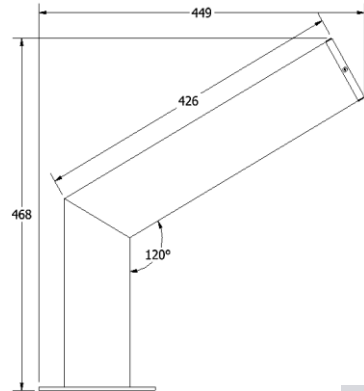

3 AÑOS
GARANTIA

IP54

50.000

Dimensiones (mm)

Base: 160.
Brazo: 426.
Altura: 468.
Peso luminaria: 7 kg.

Descripción técnica

Luminaria tipo mini bolardo, diseñada con módulos de LED. Compuesta en la parte interna por una pantalla en aluminio y un difusor en acrílico opal.

Tipo de montaje

Instalación directamente a suelo.

Materiales y acabado

Cuerpo y brazo de la luminaria fabricado en tubería estructural cuadrada en hierro de 90x90, y una base en HR 3/16". Acabado con pintura poliéster electroestática en polvo.

Colores disponibles



Negro.



Blanco.

Para solicitar un color diferente contactarse con la empresa.

Nota: Debido a continua investigación, nos reservamos el derecho de cambiar especificaciones sin previa notificación.

Luminaria para exterior

Código: PARMA

Características técnica

Fuente lumínica <i>Light technology</i>	LED
Grado de protección IP <i>IP rate</i>	54
Grado de protección IK <i>IK rate</i>	06
Temperatura de operación (°C) <i>Operation Temperature</i>	0-55 °C
Vida útil (Horas) <i>Life</i>	50,000
Voltaje de operación (V) <i>Voltage</i>	120-277V
Tipo de control <i>Dimming Control</i>	<input type="checkbox"/> Fase <input checked="" type="checkbox"/> On / Off <input type="checkbox"/> 0-10V <input type="checkbox"/> DALI
Potencia (W) <i>Power</i>	Según módulo LED
Color de temperatura (K) <i>Colour temperature</i>	3,000K 4,000K 5,000K
Índice de reproducción cromática (IRC) <i>Color Rendering Index (CRI)</i>	>80

Nota: Los lúmenes y la potencia tienen una tolerancia $\pm 10\%$.

Código: PARMA

Instalación de luminaria a suelo

1. Realizar un agujero en el suelo. Se recomienda utilizar la formula de empotramiento según RETILAP.
 $H1 = 0,1H + 0,06$ (m).

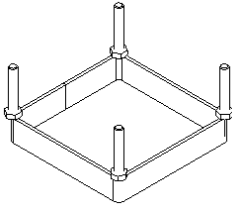

2. Tener en cuenta que al realizar el vaciado en concreto se debe dejar expuesto una parte de los pernos para poder asegurar el poste. (Mínimo 1”).

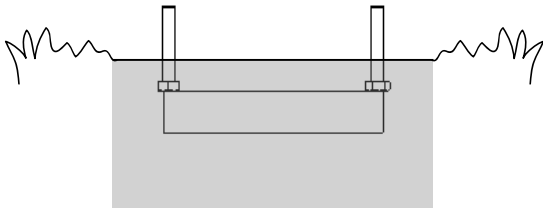

3. Una vez secado el concreto ubicar el poste al anclaje.
 Se debe garantizar que la resistencia mínima de la compresión debe ser de 24,5 MPa, según lo establece en el RETILAP.

4. Asegurar con tuercas y arandelas el poste al pedestal.
 Se recomienda realizar la sujeción de cada tuerca de manera diagonal, de esta manera se puede garantizar el posicionamiento óptimo de la luminaria.

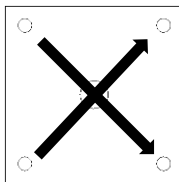

5. Verificar que las cuatro tuercas se encuentren completamente ajustadas y no generen algún movimiento del poste.
 Se recomienda utilizar un sellante de Traba Rosca.

6. Revisar que no exista movimiento alguno entre el poste y el pedestal.

7. Aplicar el recubrimiento de zinc o el anticorrosivo en los cuatro puntos de sujeción.
 Se recomienda utilizar anticorrosivo negro.

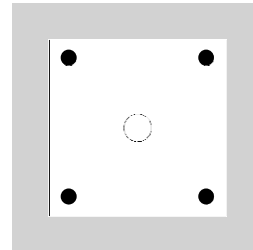

Nota: Si la luminaria esta ubicada en zonas comunes de residencia, se recomienda utilizar la instalación con pedestal, debido a la circulación de mascotas.

Mantenimiento

Revisar periódicamente el sistema de sujeción del poste.

El anclaje debe ser posicionado en una estructura sólida o un vaciado con la debida resistencia para garantizar la estabilidad del poste.

Realizar lavado periódico para evitar que las heces de los animales afecten la pintura del poste.

Código: PARMA

Instalación de luminaria a pedestal de concreto

1. Realizar un agujero en el suelo. Se recomienda utilizar la formula de empotramiento según RETILAP.
 $H1 = 0,1H + 0,06$ (m).

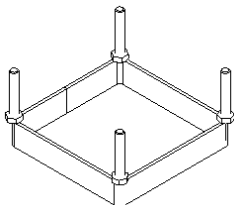

2. Tener en cuenta que al realizar el vaciado en concreto se debe dejar expuesto una parte de los pernos para poder asegurar el poste. (Mínimo 1”).

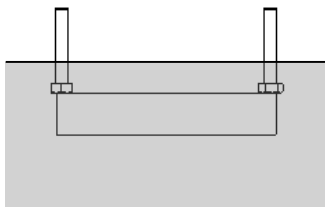

3. Una vez secado el concreto ubicar el poste al anclaje.
 Se debe garantizar que la resistencia mínima de la compresión debe ser de 24,5 MPa, según lo establece en el RETILAP.

4. Asegurar con tuercas y arandelas el poste al pedestal.
 Se recomienda realizar la sujeción de cada tuerca de manera diagonal, de esta manera se puede garantizar el posicionamiento óptimo de la luminaria.

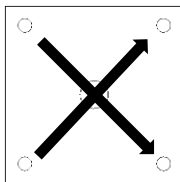

5. Verificar que las cuatro tuercas se encuentren completamente ajustadas y no generen algún movimiento del poste.
 Se recomienda utilizar un sellante de Traba Rosca.

6. Revisar que no exista movimiento alguno entre el poste y el pedestal.

7. Aplicar el recubrimiento de zinc o el anticorrosivo en los cuatro puntos de sujeción.
 Se recomienda utilizar anticorrosivo negro.

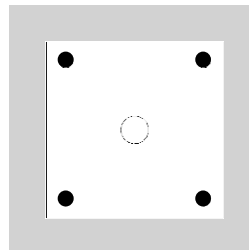

Nota: Si la luminaria esta ubicada en zonas comunes de residencia, se recomienda utilizar la instalación con pedestal, debido a la circulación de mascotas.

Mantenimiento

Revisar periódicamente el sistema de sujeción del poste.

El anclaje debe ser posicionado en una estructura sólida o un vaciado con la debida resistencia para garantizar la estabilidad del poste.

Realizar lavado periódico para evitar que las heces de los animales afecten la pintura del poste.