

Luminaria para exterior

Código: SIENA-26W-5K

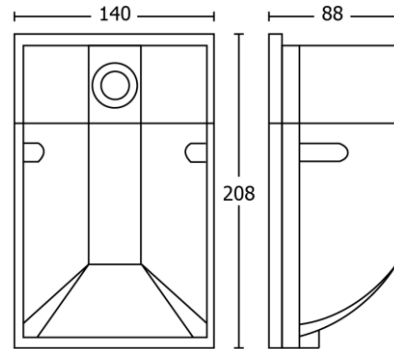

Dimensiones (mm)

Ancho: 90.
Largo: 140.
Alto: 208.
Peso luminaria: 0,8 kg.

Dimensiones de empaque

Ancho: 100.
Largo: 145.
Alto: 215.
Unidad de empaque: 1 unidad por caja.

24W

5 AÑOS
GARANTIA

2283
Lm

IP54

114°

50.000

Descripción técnica

Luminaria tipo aplique o “Wall-Pack”, diseñada con módulo de LED. Difusor en policarbonato estriado opal. Incluye el sensor de fotocelda.

Tipo de montaje

Sobrepuesta en muro.

Materiales y acabado

Chasis en aluminio inyectado. Difusor óptico en policarbonato inyectado.

Colores disponibles



Gris oscuro.

Para solicitar un color diferente contactarse con la empresa.

Nota: Debido a continua investigación, nos reservamos el derecho de cambiar especificaciones sin previa notificación.

Luminaria para exterior

Código: SIENA-26W-5K

Características técnica

Fuente lumínica <i>Light technology</i>	LED
Grado de protección IP <i>IP rate</i>	54
Grado de protección IK <i>IK rate</i>	06
Ángulo de apertura <i>Beam angle</i>	114°
Temperatura de operación (°C) <i>Operation Temperature</i>	-40-50°C
Vida útil (Horas) <i>Life</i>	50.000
Voltaje de operación (V) <i>Voltage</i>	120-277V
Factor de potencia (PF) <i>Power Factor</i>	0.99
Distorsión armónica total (THD) <i>Total Harmonic Distortion</i>	<20%
Tipo de control <i>Dimming Control</i>	<input type="checkbox"/> Fase <input checked="" type="checkbox"/> On / Off <input type="checkbox"/> 0-10V <input type="checkbox"/> DALI
Potencia (W) <i>Power</i>	24 W
Lúmenes de salida (Lm) <i>Luminaire Output</i>	2283 Lm
Eficacia (Lm/W) <i>Luminaire Efficiency</i>	95 Lm/W
Color de temperatura (K) <i>Colour temperature</i>	5.000K
Índice de reproducción cromática (IRC) <i>Color Rendering Index (CRI)</i>	>70

Nota: Los lúmenes y la potencia tienen una tolerancia $\pm 10\%$.

Código: SIENA-26W-5K

Manual de Instalación

Se debe tener en cuenta la alimentación de la luminaria, para ubicarla.

Montaje en pared

1. Retire el óptico y el reflector de la luminaria SIENA, aflojando los tornillos en cada lado de las piezas.
2. Retire el tapón roscado de la parte inferior, conecte el conducto de 1/2" en el accesorio.
3. Perfore 4 de las perforaciones previamente visualizadas en la carcasa posterior de la luminaria en la pared. Y ubique la luminaria con chazos y tornillos.
4. Use el accesorio blando suministrado como sello hermético resistente a la intemperie.
5. Realice la conexión eléctrica.
6. Ubique el reflector y el óptico nuevamente, asegurando los tornillos retirados en el paso 1. Asegúrese que los empaques queden ubicados y los tornillos perfectamente ubicados.
7. Verifique el buen ensamble y la correcta conexión eléctrica.

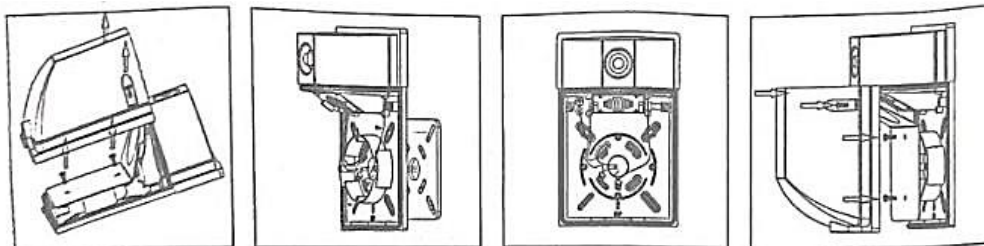

Montaje con J-Box

1. Retire el óptico y el reflector de la luminaria SIENA, aflojando los tornillos en cada lado de las piezas.
2. Retire las perforaciones de la carcasa posterior, incluyendo los del centro. Y realice la conexión de los cables de la J-Box en el dispositivo a través del orificio central.
3. Fije el dispositivo a la J-Box con los tornillos adecuados. Use la junta suministrada para un sello hermético resistente a la intemperie.
4. Realice la conexión eléctrica.
5. Ubique el reflector y el óptico nuevamente, asegurando los tornillos retirados en el paso 1. Asegúrese que los empaques queden ubicados y los tornillos perfectamente ubicados.
6. Verifique el buen ensamble y la correcta conexión eléctrica.

Nota: *Distecsa garantiza el buen y correcto funcionamiento del sistema eléctrico antes de ser instalado, algún retroceso o falla en el sistema corre por parte del personal de instalación.*

Mantenimiento de luminaria

Es esencial llevar a cabo periódicamente inspecciones y mantenimiento a las luminarias instaladas, ya que estas reciben influencia de las condiciones de operación y del medio donde se ubican.

1. Mantenimiento correctivo

El mantenimiento correctivo de las luminarias consiste en localizar, reparar y adecuar las instalaciones para que funcionen el máximo número de horas posible, con el desempeño para el que fueron diseñadas.

Las actividades que componen el mantenimiento correctivo son:

- Localización y reparación de averías
- Adecuación de instalaciones

Para la ejecución del mantenimiento correctivo es importante tener en cuenta los siguientes aspectos:

- Si se genera algún inconveniente en la regleta LED por favor comunicarse con la empresa.
- Revisar el encendido, apagado y el correcto funcionamiento de la luminaria.
- Limpiar las regletas LED y el conjunto óptico de las luminarias con aire comprimido. Para manipular la luminaria se recomienda utilizar guantes quirúrgicos.

2. Mantenimiento preventivo

Dentro de las técnicas de diagnóstico se deben considerar las mediciones eléctricas en diferentes puntos de la red, así como la medición de parámetros eléctricos de operación de las luminarias y sus componentes.

3. Mantenimiento de las instalaciones eléctricas de las luminarias

La persona encargada de la operación y el mantenimiento de las instalaciones eléctricas de las luminarias será responsable de mantenerlas en condiciones seguras, por lo tanto deben garantizar que se cumplan las disposiciones del reglamento que establece los requisitos que deben cumplir los sistemas de alumbrado y verificar que estas conexiones no presenten ningún riesgo para la salud o la vida de las personas, animales o el medio ambiente.

Light efficiency:



Light quality:



Color temperature:

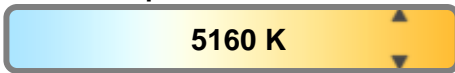

Output: 2283 lm

Peak: 695 cd

Power: 24,1 W

PF: 0,99



Product name:
E0366-SIENA-26W-5K-AM

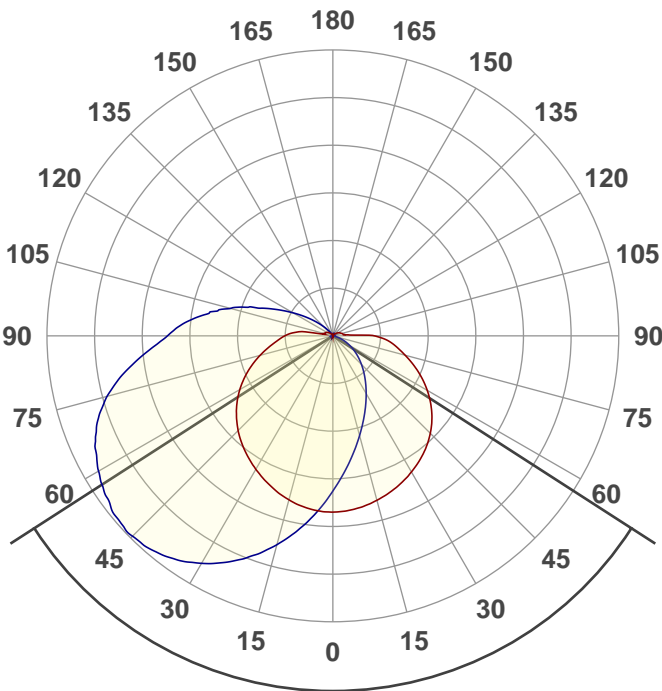

Beam angle **114,4°**



CIE 1931
x: 0,341
y: 0,353

THD Values:

Voltage: 2,22%

Current: 13,06%

Spectra

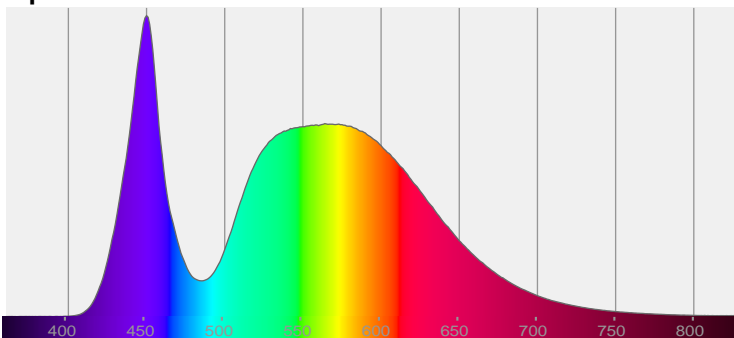

Power

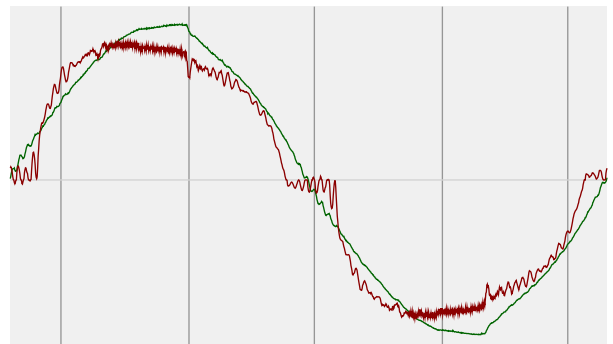

Voltage: 115 V
Current: 0,213 A
Frequency: 60 Hz

Beam details

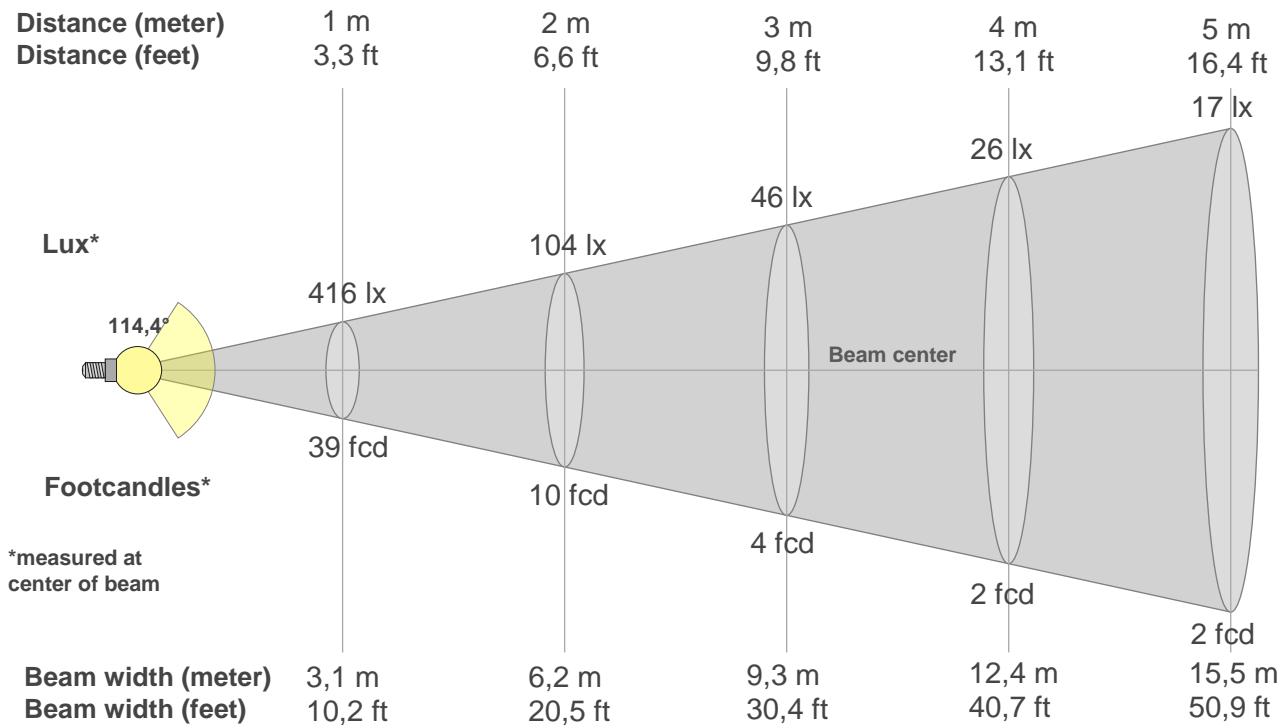

Beam intensities from 1-20m

1m	2m	3m	4m	5m	6m	7m	8m	9m	10m	11m	12m	13m	14m	15m	16m	17m	18m	19m	20m
3,3ft	6,6ft	9,8ft	13,1ft	16,4ft	19,7ft	23ft	26,2ft	29,5ft	32,8ft	36,1ft	39,4ft	42,7ft	45,9ft	49,2ft	52,5ft	55,8ft	59,1ft	62,3ft	65,6ft
416lx	104lx	46lx	26lx	17lx	12lx	8lx	7lx	5lx	4lx	3lx	3lx	2lx	2lx	2lx	2lx	1lx	1lx	1lx	1lx
38,7fcd	9,7fcd	4,3fcd	2,4fcd	1,5fcd	1,1fcd	0,8fcd	0,6fcd	0,5fcd	0,4fcd	0,3fcd	0,3fcd	0,2fcd	0,2fcd	0,2fcd	0,2fcd	0,1fcd	0,1fcd	0,1fcd	0,1fcd

Intensities in 0° c-plane

0°	9°	18°	27°	36°	45°	54°	63°	72°	81°	90°	99°	108°	117°	126°	135°	144°	153°	162°	171°
416	425	411	392	368	337	297	250	199	154	102	25	21	17	11	6	2	0	0	1
100%	102%	99%	94%	88%	81%	71%	60%	48%	37%	24%	6%	5%	4%	3%	1%	0%	0%	0%	0%

Intensities in 90° c-plane

0°	9°	18°	27°	36°	45°	54°	63°	72°	81°	90°	99°	108°	117°	126°	135°	144°	153°	162°	171°
416	298	232	178	135	99	68	40	16	1	0	0	0	0	0	0	0	0	0	0
100%	72%	56%	43%	32%	24%	16%	10%	4%	0%	0%	0%	0%	0%	0%	0%	0%	0%	0%	0%

Intensities in 180° c-plane

0°	9°	18°	27°	36°	45°	54°	63°	72°	81°	90°	99°	108°	117°	126°	135°	144°	153°	162°	171°
416	425	409	385	358	328	291	248	200	154	117	42	21	18	14	9	4	1	0	0
100%	102%	98%	93%	86%	79%	70%	59%	48%	37%	28%	10%	5%	4%	3%	2%	1%	0%	0%	0%

Intensities in 270° c-plane

0°	9°	18°	27°	36°	45°	54°	63°	72°	81°	90°	99°	108°	117°	126°	135°	144°	153°	162°	171°
416	471	555	624	671	693	679	648	597	505	404	322	227	136	74	32	11	3	1	1
100%	113%	133%	150%	161%	166%	163%	156%	143%	121%	97%	77%	55%	33%	18%	8%	3%	1%	0%	0%

Beam angle 50%	Field angle 10%	Cutoff angle 2,5%	Intensity ratio in 120° cone	Intensity ratio in 90° cone
114,4°	191,6°	238,9°	51,6%	31,8%

TM30 details

Rf 72,1
Fidelity index Rf

Rg 94,5
Gammut index Rg

Hue Bin	R _f	Graphic shifts (%)	
		Chroma	Hue
1	67	-16%	-3%
2	75	-11%	8%
3	63	-6%	18%
4	70	3%	17%
5	77	8%	10%
6	85	8%	-1%
7	85	-1%	-8%
8	77	-10%	-7%
9	77	-17%	6%
10	58	-12%	19%
11	54	-3%	25%
12	74	5%	15%
13	81	13%	3%
14	76	9%	-7%
15	68	3%	-21%
16	74	-3%	-16%

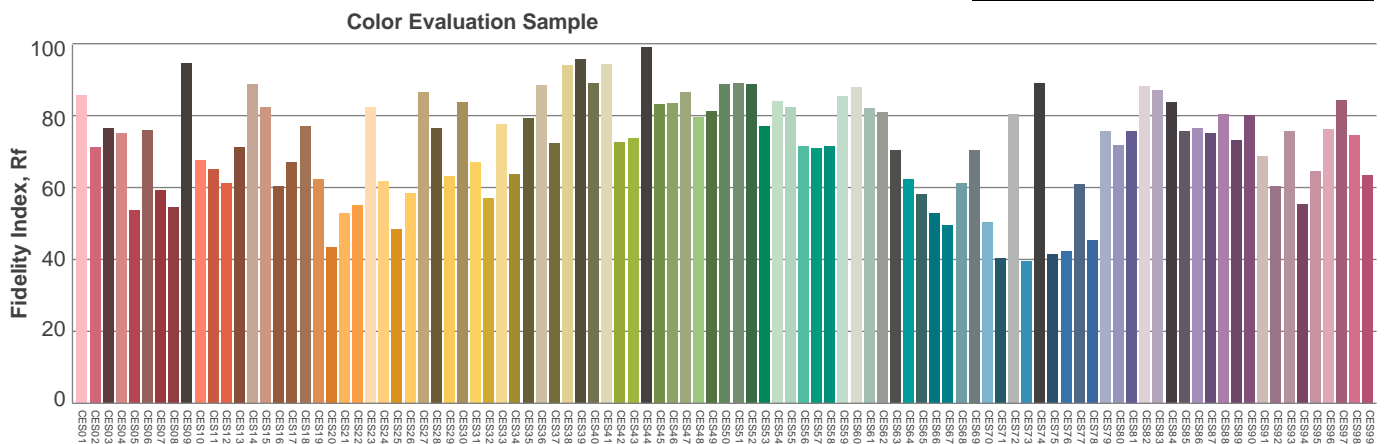
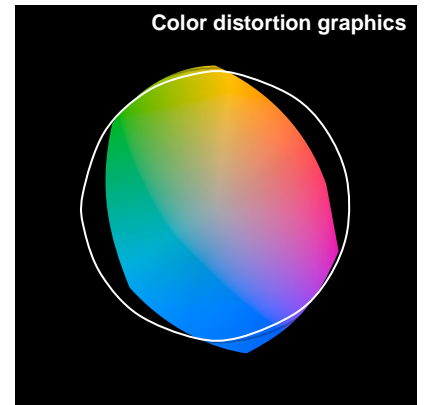
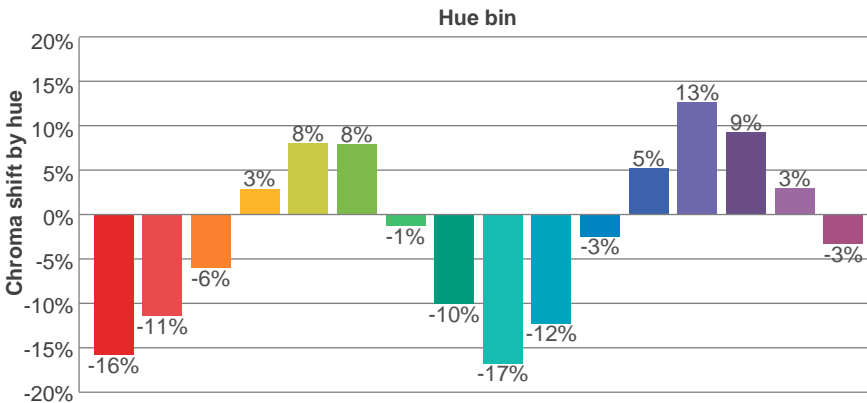
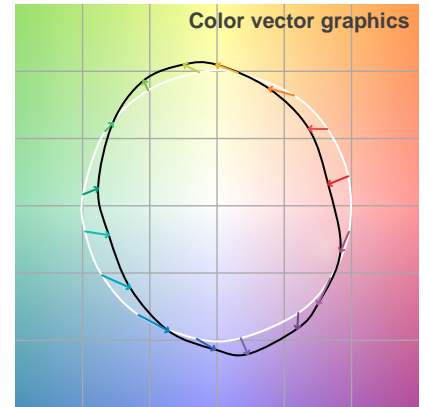
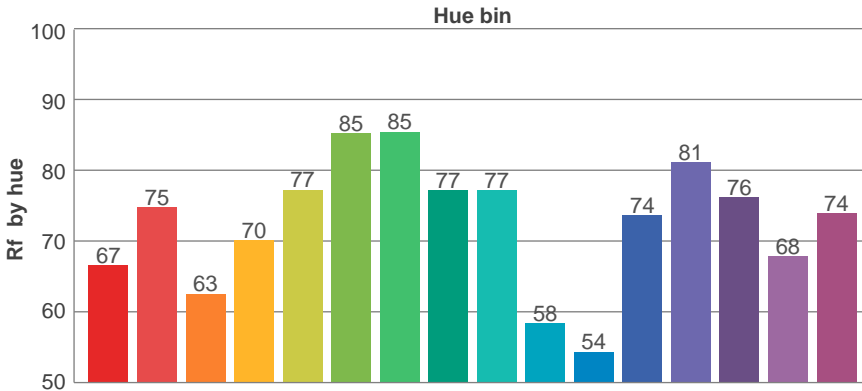
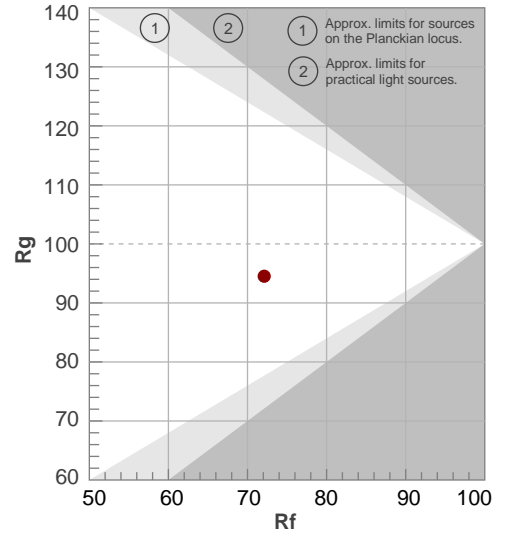

Light planning

Coefficients of Utilization

Ceiling reflectance	80				70				50			30			10			0			
Wall reflectance	70	50	30	10	70	50	30	10	50	30	10	50	30	10	50	30	10	0			
Floor reflectance	20	20	20	20	20	20	20	20	20	20	20	20	20	20	20	20	20	20	20	20	0
RCR	(RCR: Room Cavity Ratio) Room Values are expressed as percentage of Lumens delivered to the task surface																				
0	116	116	116	116	111	111	111	111	103	103	103	96	96	96	89	89	89	86			
1	101	95	89	84	97	91	86	81	84	80	76	77	74	71	71	69	66	63			
2	90	80	72	65	86	77	69	63	71	64	59	65	60	55	60	56	52	49			
3	81	69	59	52	77	66	57	50	61	54	47	56	50	45	52	47	42	39			
4	74	60	50	43	70	58	49	41	53	45	39	49	43	37	45	40	35	32			
5	67	53	43	36	64	51	42	35	47	39	33	44	37	31	40	35	30	27			
6	62	47	38	31	59	46	37	30	42	34	28	39	32	27	36	30	26	23			
7	57	43	33	27	54	41	32	26	38	30	25	35	29	24	33	27	22	20			
8	53	39	30	23	51	37	29	23	35	27	22	32	26	21	30	24	20	18			
9	49	35	27	21	47	34	26	20	32	25	19	30	23	19	28	22	18	16			
10	46	32	24	19	44	31	23	18	29	22	17	27	21	17	26	20	16	14			

LAMPS (number of lamps)

Luminaire budgetary diagram

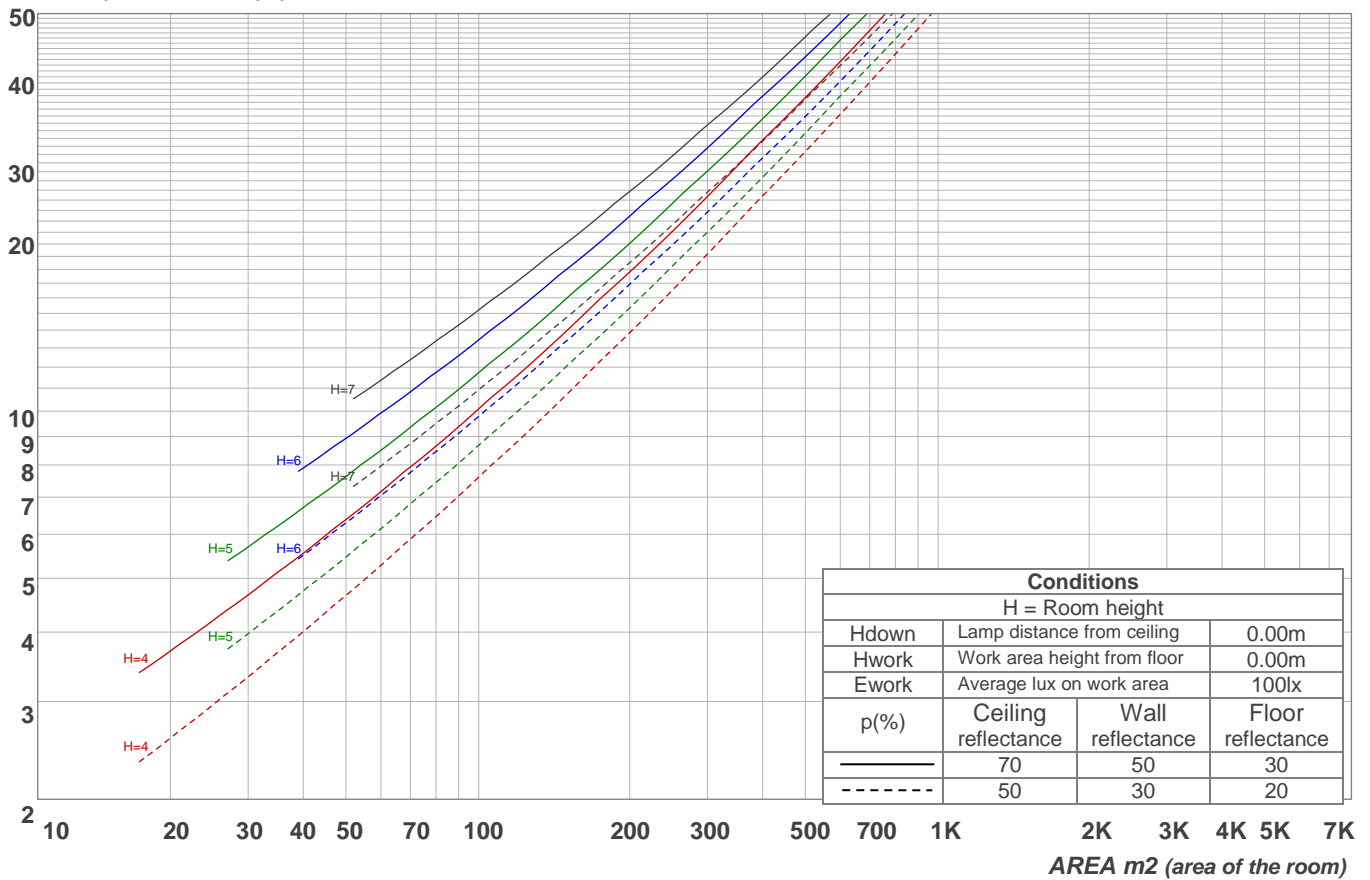

Zonal Lumen Summary

0°-10°	10°-20°	20°-30°	30°-40°	40°-50°	50°-60°	60°-70°	70°-80°	80°-90°
39,6 lm	117 lm	186 lm	245 lm	286 lm	305 lm	299 lm	266 lm	214 lm
90°-100°	100°-110°	110°-120°	120°-130°	130°-140°	140°-150°	150°-160°	160°-170°	170°-180°
152 lm	92,9 lm	48,9 lm	21,3 lm	7,17 lm	1,73 lm	0,367 lm	0,128 lm	0,038 lm

Stabilization

Warmup curve

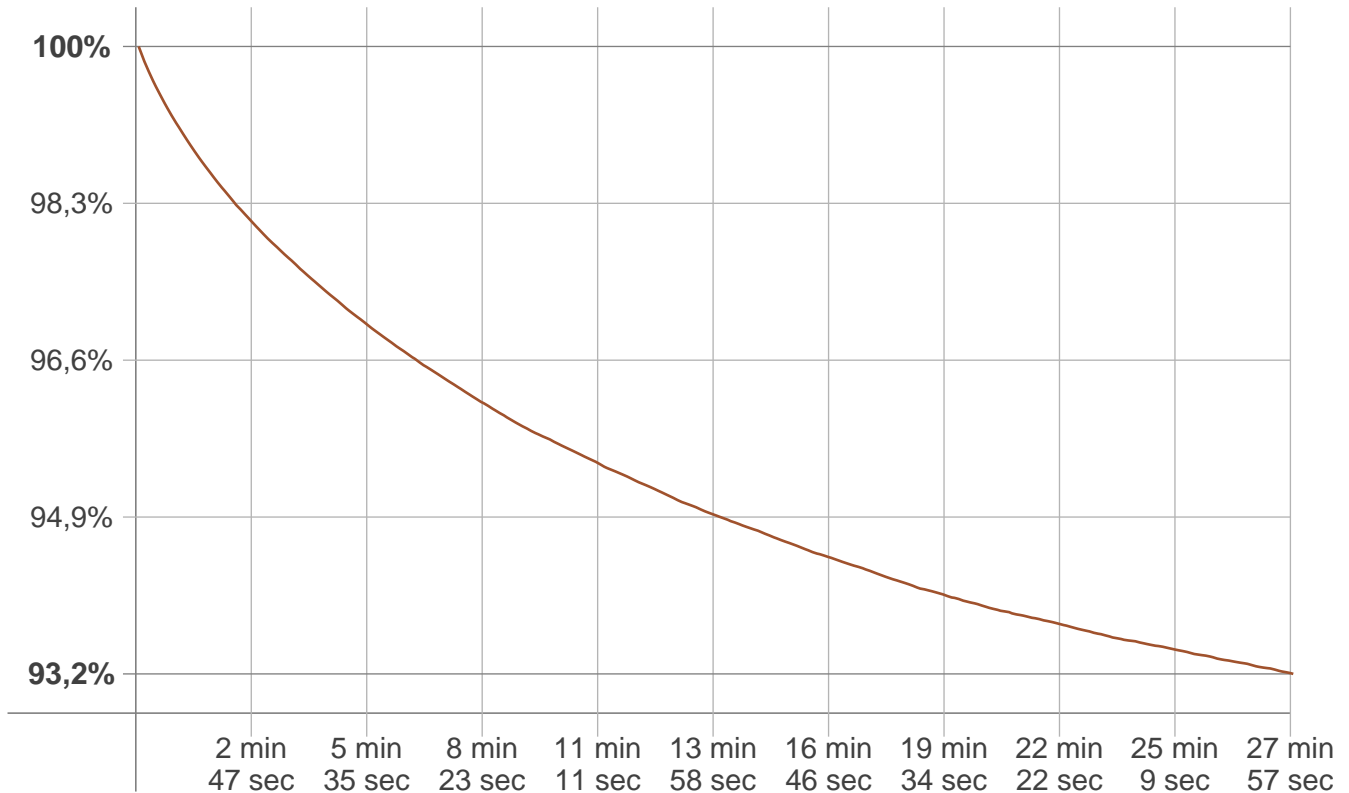

Warmup result

Warmup time:	28 min 1 sec
Warmup variation	-6,8%

Warmup conditions

Stable period:	15 min
Stable change max:	2,0%
Minimum time:	15 min

Color temperature change

CCT start	CCT change	CCT end
5119 K	+41 K	5160 K

Output change

Output start	Output change	Output end
2443 lm	-160 lm	2283 lm